



HENDI

Tools for Chefs

MICROWAVE PROGRAMMABLE

281444



You should read this user manual carefully before using the appliance.

Bevor Sie das Gerät in Betrieb nehmen, sollten Sie diese Gebrauchsanweisung aufmerksam lesen.

Alvorens de apparatuur in gebruik te nemen dient u deze gebruiksaanwijzing aandachtig te lezen.

Przed uruchomieniem urządzenia należy koniecznie dokładnie przeczytać niniejszą instrukcję obsługi.

Lisez attentivement ce mode d'emploi avant d'utiliser l'appareil .

Prima di utilizzare l'apparecchio in funzione leggere attentamente le istruzioni per l'uso.

Citiți cu atenție prezentul manual de utilizare înainte de folosirea aparatului.

Внимательно прочитайте руководство пользователя перед использованием прибора.

Πρέπει να διαβάσετε αυτές τις οδηγίες χρήσης προσεκτικά πριν χρησιμοποιήσετε τη συσκευή.

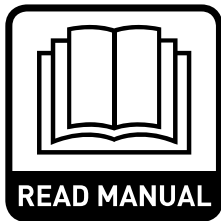

Keep these instructions with the appliance.
Diese Gebrauchsanweisung bitte beim Gerät aufbewahren.
Bewaar deze handleiding bij het apparaat.
Zachowaj instrukcję urządzenia
Gardez ces instructions avec cet appareil.
Conservate le istruzioni insieme all'apparecchio.
Păstrați manualul de utilizare alături de aparat.
Хранить руководство вместе с устройством.
Φυλάξτε αυτές τις οδηγίες μαζί με τη συσκευή.



For indoor use only.
Nur zur Verwendung im Innenbereich.
Alleen voor gebruik binnenshuis.
Do użytku wewnątrz pomieszczeń.
Pour l'usage à l'intérieur seulement.
Destinato solo all'uso domestico.
Doar pentru uz la interior.
Использовать только в помещениях.
Για χρήση μόνο σε εσωτερικό χώρο.

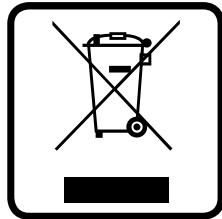

CE

Dear Customer,

Thank you for purchasing this Hendi appliance. Read this manual carefully, paying particular attention to the safety regulations outlined below, before installing and using this appliance for the first time.

Safety regulations

- This appliance is intended for commercial use.
- Only use the appliance for the intended purpose it was designed for as described in this manual.
- The manufacturer is not liable for any damage caused by incorrect operation and improper use.
- Keep the appliance and electrical plug away from water and other liquids. In the event the appliance falls into water, immediately remove the power plug from the socket. Do not use the appliance until it has been checked by a certified technician. Failure to follow these instructions will cause life threatening risks.
- Never attempt to open the housing of the appliance by yourself.
- Do not insert objects into the housing of the appliance.
- Do not touch the plug with wet or damp hands.
-  **DANGER OF ELECTRIC SHOCK!** Do not attempt to repair the appliance by yourself, repairs are only to be conducted by qualified personnel.
- **Never use a damaged appliance!** When it's damaged, disconnect the appliance from the socket and contact the retailer.
- **WARNING!** Do not immerse the electrical parts of the appliance in water or other liquids.
- Never hold the appliance under running water.
- Regularly check the power plug and cord for any damage. When damaged it must be replaced by a service agent or similarly qualified person in order to avoid danger or injury.
- Make sure the cord does not come in contact with sharp or hot objects and keep it away from open fire. Never pull the power cord to unplug it from the socket, always pull the plug instead.
- Make sure that the power cord and/or extension cord do not cause a trip hazard.
- Never leave the appliance unattended during use.
- **WARNING!** As long as the plug is in the socket the appliance is connected to the power source.
- Turn off the appliance before unplugging it from the socket.
- Connect the power plug to an easily accessible electrical socket so that in case of emergency the appliance can be unplugged immediately.
- Never carry the appliance by the cord.
- Do not use any extra devices that are not supplied together with the appliance.
- Only connect the appliance to an electrical outlet with the voltage and frequency mentioned on the appliance label.

EN



- Never use accessories other than those recommended by the manufacturer. Failure to do so could pose a safety risk to the user and could damage the appliance. Only use original parts and accessories.
- This appliance should not be operated by persons with reduced physical, sensory or mental capabilities, or persons that have a lack of experience and knowledge.
- This appliance should, under any circumstances, not be used by children.
- Keep the appliance and its power cord out of reach of children.
- **WARNING:** ALWAYS switch off the appliance and unplug from power socket before cleaning, maintenance or storage.

Special safety regulations

WARNING: Liquids and other foods must not be heated in sealed containers since they are liable to explode.

- Never use this microwave without any food inside, it's very dangerous.
- This microwave is intended for heating food and beverages. Drying of food or clothing and heating of warming pads, slippers, sponges, damp clothes and similar may lead to fire.
- Use the appliance only as described in this manual.
- This appliance should be operated by trained personnel in kitchen of the restaurant, canteens or bar staff, etc.
- This appliance is intended to be used in similar applications such as:
 - staff kitchen areas in shops, offices and other working environments;
 - farm houses;
 - by clients in hotels, motels and other residential environments;
 - bed and breakfast type environments.
-  **CAUTION! Hot surface!** The temperature of the glass door and other accessible surfaces are very high during use. Touch the control panel only.
- This microwave should be cleaned regularly and any food deposits removed.
- This microwave is not to be operated by means of an external timer or separate remote control.
- Do not attempt to operate this microwave with the door open since this can result in harmful exposure to microwave energy. It is important not to break or tamper with the safety interlocks.
- Do not place any object between the microwave front face and the door or allow soil or cleaner residue to accumulate on sealing surfaces.
- **WARNING:** If the door or door seals are damaged, the microwave must not be operated until it has been repaired by a certified technician.
- If the microwave isn't maintained in a good state of cleanliness, its surface could be degraded and affect the lifespan of the microwave and lead to dangerous situations.
- Check if the grease filter and air filter are properly installed before using the microwave.

- **WARNING:** It is hazardous for anyone other than a certified technician to carry out any service or repair operation that involves the removal of a cover which gives protection against exposure to microwave energy.
- Only use utensils suitable for use in microwaves. Do not use containers or cutlery made from or containing metal, aluminium foil, lead crystal glassware, temperature-sensitive plastics, wood or metal clips or wire ties. Do not use bowls with milled rims or plastic pots with the lid partially removed. Risk of fire.
- When heating food in plastic or paper containers, keep an eye on the oven due to the possibility of ignition.
- If smoke is observed, switch off or unplug the microwave and keep the door closed in order to stifle any flames.
- Do not use the oven cavity for storage purposes. Do not store items, such as bread, cookies, etc. inside the oven.
- Remove wire twist-ties and metal handles from paper or plastic containers/bags before placing them in the oven.
- Eggs in the shell and whole hard-boiled eggs should not be heated in microwaves since they may explode, even after microwave heating has ended.
- The temperature of accessible surfaces may be high when the microwave is operating.
- **WARNING:** The contents of feeding bottles and baby food jars shall be stirred or shaken and the temperature checked before consumption, in order to avoid burns.
- **WARNING:** Microwave heating of beverages can result in delayed eruptive boiling, therefore care must be taken when handling the container.
- The microwave shall not be placed in a cabinet unless it has been tested in a cabinet.
- Microwaves are not intended to be operated by means of an external timer or separate remote-control system.
- The door or the outer surface may get hot when the microwave is operating.
- The ceramic board inside the microwave chamber can become hot, don't touch it after use to prevent the risk of burn wounds.
- Never press down on the ceramic board forcefully.
- Place items gently inside the microwave chamber otherwise the ceramic board might be damaged.
- Do not place objects on the top of the appliance. Allow at least 15 cm of free space from the top surface of the appliance.
- The lamp inside the appliance is used for lighting. this lamp is not used for room illumination.
- Can cause burns. The appliance will become hot when it is in use. Please make sure that you do not touch the heating elements in the cooking cavity.
- Can cause burns. Cookware can also be heated by the heated food. Therefore, always use potholders when you are removing cooked food from the appliance.



- Please ensure that the door closes properly when in use.
- Special care should be taken when moving or transporting the machine due to heavy weight. With at least 2 people or using a trolley for assistance. Move the machine slowly, carefully and never be inclined over 45°.
- **DANGER! Electric Shock Hazard** Touching some of the internal components can cause serious personal injury or death. Do not disassemble this microwave.
- **WARNING! Electric Shock Hazard** Improper use of the grounding can result in electric shock. Do not plug into an outlet until microwave is properly installed and grounded.

Intended use

- The microwave is intended for professional use.
- The microwave is designed only for heating and defrosting of food products using appropriate dishes. Any other use may lead to damage to the microwave or personal injury.
- Operating the appliance for any other purpose shall be deemed a misuse of the device. The user shall be solely liable for improper use of the device.

Grounding installation

This appliance is classified as **protection class I** and must be connected to a protective ground. Grounding reduces the risk of electric shock by providing an escape wire for the electric cur-

rent. This appliance is fitted with a power cord that has a grounding wire and grounded plug. The plug must be plugged into an outlet that is properly installed and grounded.

EN

Utensils

There may be certain non-metallic utensils that are not safe to use for microwaving. If in doubt, you can test the utensil in question following the procedure below.

Utensil Test:

Fill a microwave-safe container with 1 cup of

cold water (250ml) along with the utensil in question.

Cook on maximum power for 1 minute. Carefully feel the utensil. If the empty utensil is warm, do not use it for microwave cooking. Do not exceed 1-minute cooking time.

Preparations before first use

- Remove all packing material and accessories.
- Examine the microwave for any damage such as dents or broken door. In case of incomplete delivery or damages, DO NOT use the microwave and contact the supplier (See = = > Warranty).
- Remove any protective film found on the microwave cabinet surface.
- Keep the packaging if you intend to store your appliance in the future.
- Clean the inside of the microwave with lukewarm water and a soft cloth. (See = = > Cleaning and Maintenance)
- Clean the components.
- Place the microwave on a level surface.
- Keep an open space of at least 10 cm around the microwave and 30 cm from top to ensure proper ventilation.
- Do not place anything on top of the microwave.
- Position the microwave so that the plug can always be reached.
- Place the oven as far away from radios and TV as possible. Operation of microwave may cause interference to your radio or TV reception.



Location guideline

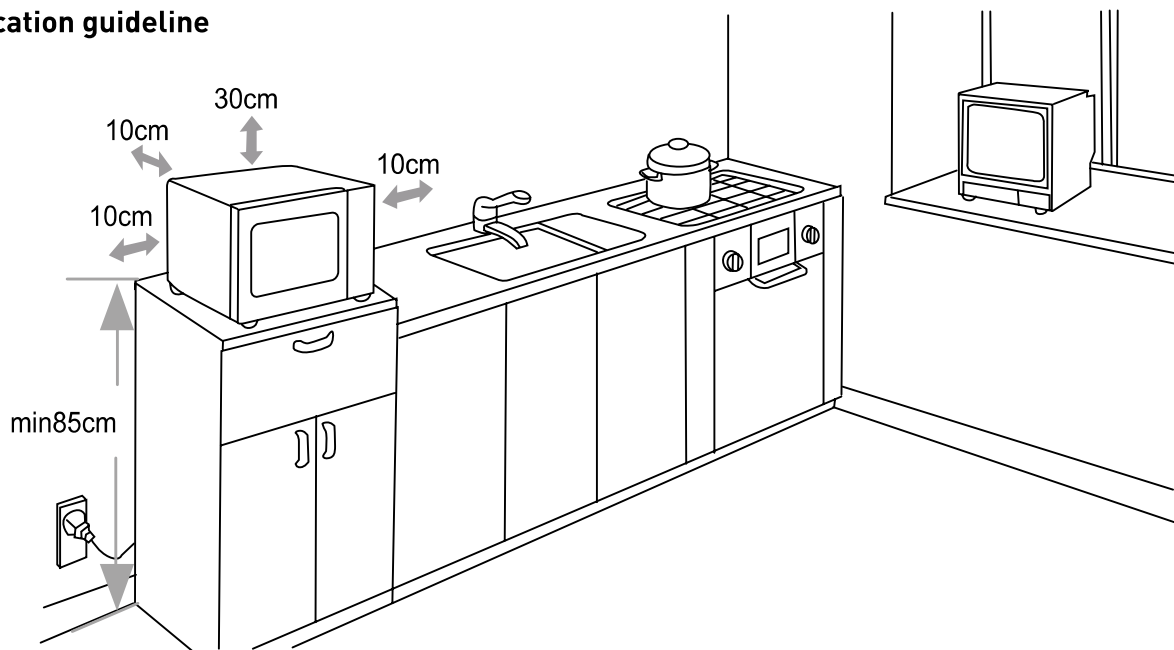

Operation

Control panel of the microwave

- 1) Different power level and defrost
- 2) Time Entry
- 3) Double quantity
- 4) Pause
- 5) Start
- 6) Number Keyboard (Button "1" is also used for programming mode and multi stage cooking mode)

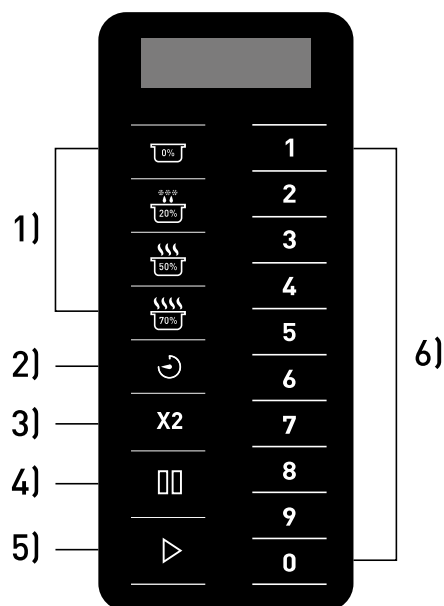

EN

Power Up

When plug into the socket, "- - -" will be shown on the display. It will disappear in 1 minute of inactivity. Then, the microwave will enter into the Idle Mode.

Idle Mode

During idle mode, the screen is blank and there will be no oven activity. Opening and then closing the oven door will activate the Ready Mode. The oven will enter idle mode after a minute of no use, The time it takes to activate idle mode can be changed with the 'user options' (Option 4, Timeout Window).

Ready Mode

Opening and closing the door while the oven is in Idle Mode will put the oven into Ready Mode. In this mode, the oven is ready to either begin a manual or preset cooking cycle. During Ready Mode, **0:00** is displayed. During Ready Mode, the oven can go to almost all of the other modes.



Door Open Mode

Door open mode is activated by opening the door. During this mode, the screen is blank. And the fan and oven lamp work. During operation, when the door is opened the program will be paused, the fan keeps rotating and the light is on.

Manual Entry Mode

Make sure the microwave is under Ready Mode. Select the time with the '⌚' button, the display will show "00:00", select the requested time with the number keyboard. After that, select the power level by pressing [0%/20%(Defrost)/50%/70%]. The display will show the selected power. If you press again the same power

level button, the power will be set back to 100% power. Also, if no power level button is set, the power will be default to 100% power. When everything is set, press the '▶' button, now the microwave will start operating. At the end of the cycle the display will show 'End'.

Pause Mode

This mode allows users to pause the cycle to inspect or stir the food while the microwave is operating. Open the door or press the '⏏' button to pause the cycle. The display will

show the remaining time. To resume the cycle, close the door and press the '▶' button. When nothing is done the microwave will go into idle mode within 1 minute.

Preset program mode

This microwave comes with 10 preset programs. When the microwave is in 'Ready Mode' press one of the number keys and the microwave will run the program. Below you'll find



the 10 preset programs. When operating the microwave shows the remaining time in the display, when it's a multi-stage program the total remaining time will be displayed.

EN

Button	1	2	3	4	5	6	7	8	9	0
Display time	0:10	0:20	0:30	0:45	1:00	1:30	2:00	3:00	4:00	5:00





Programming

This microwave can preset up to 100 programs. See and follow "User options - 9 Double digit" session for setting program no. from 10 to 100. Open the door, then press and hold number "1" on the number keyboard for about 4 ~ 6 seconds, the buzzer will sound and the display will show "ProG" to indicate you entered program mode. Select the time with the  button, the display will show "00:00", select the requested time with the number keyboard. After that, select the power level. Press the power level buttons [0%/20% (defrost) /50%/70%], the display will show the selected power. If you press again the same power level button, the power will be back to set 100% power. Also, if no power level button is set, the power will be default to 100%. After setting the time, power and press the  button to save the program. The display will show "ProG". Close the door to return to 'ready mode'. If you want to cancel during programming, press the  button and the oven will return to the 'door open' mode and the program won't be saved.

Double quantity (X2)

This microwave is equipped with a function to calculate the amount of time needed when preparing a double quantity of food. Press the 'X2' button followed by the program and the

Below a quick guide how to make a program of 1.25 minutes at 70% power:

- 1) Open the door and press number button '1' for 5 seconds, display will show "ProG".
- 2) Press number button '3', the program will be saved in "3".
- 3) Press the number buttons '1' '2' '5' to set the cooking time.
- 4) Press  for the power level. The display will show "PL7".
- 5) Press the  button. The program is now saved under number keyboard '3'.

To overwrite the program repeat the steps above.

Note: Total programming time is limited to 60 minutes only.

Note: When the cooking time exceeds the maximum time the microwave can operate (standard 60 minutes) three beeps will be sound. This means you need to adjust the time before the program can work.



Note: See also = = > Return to factory settings.

EN



microwave will increase the time you preset and start the process. This function can only be used in combination with a preset program mode.



Multi stage cooking Mode

This function allows the user to cook the food under different combination of power levels by "Manual Entry mode or Programming mode. The maximum number of stages is 3. To use this function first follow the steps under '**Manual entry**'. After setting the time and power of the first stage press  again, the display shows "S-2", now input the desired time and power. If a third stage is needed, press "time entry" once more, the display will show "S-3", and input the desired time and power. Now press the  button to start the microwave. Multi stage input is set in a same manner while in programming mode. Bellow an example of how this could work:

- 1) Open the door, then press and hold number "1" on the number keyboard for 4 ~ 6 seconds, display will show "ProG".
- 2) Press number button '3', the program will be saved in "3".
- 3) Press the number buttons '1' '2' '5' to set the cooking time. The display will show "1:25".
- 4) Press  for the power level of stage 1. The display will show "PL7".

- 5) To set the second stage press 'time entry' button, the display will show "S-2".
- 6) Press the number buttons '3' '3' '0' to set the cooking time. The display will show '3:30'.
- 7) Press  for the power of stage 2. The display will show "PL5".
- 8) To set the third stage press 'time entry' button once more, the display will show "S-3".
- 9) Press the number buttons '1' '0' '0' to set the cooking time. The display will show '1:00'.
- 10) Press  for the power of stage 3. The display will show "PL2".
- 11) Press the 'start' button. The multi stage program is now saved under button '3'.



Note: Total cooking time is limited to 60 minutes only.

Note: When multi stage cooking is active the microwave shows the total time remaining of all stages.

Note: See also == > Return to factory settings

EN

Return to factory settings

To return the microwave back to the factory settings press and hold the  and '0' button together until the buzzer sounds, the display will show "00". Then, press . When the microwave restored the factory settings the display will show '11'. If returning to the factory settings failed the display will show '00', press  button and the display will now show 'CLEAR' and the buzzer will sound once.



User options

This microwave allows the user to change some options. To change first start by opening the door and press '2' for 5 seconds, the display will show 'OP:--'. Press the number button related with what needs to be changed, for example '2'. Now the display shows 'OP:22', keep pressing '2' until the desired setting is displayed 'OP:20'/'OP:21'/'OP:22' (it cycles through these

options). To set the desired setting press 'start'. Now the change is saved. During changing the options you can cancel this by pressing 'pause'. The change won't be saved and the microwave will return to 'door open mode'. Below an list of the options that can be changed, bold printed items are the preset options.

Option	Setting	Description
1 EOC Tone	OP:10	3 seconds beep
	OP:11	Continuous beep
	OP:12	5 quick beeps, repeating
2 Beeper Volume	OP:20	Beeper Off
	OP:21	Low
	OP:22	Medium
	OP:23	High
3 Beeper On/Off	OP:30	Key beep Off
	OP:31	Key beep On
4 Keyboard Window	OP:40	15 seconds
	OP:41	30 seconds
	OP:42	60 seconds
	OP:43	120 seconds
5 On the Fly	OP:50	On-the-Fly Disable
	OP:51	On-the-Fly Enable
6 Door Reset	OP:60	Door reset Disable
	OP:61	Door Reset Enable
7 Max time	OP:70	60 Minute Maximum Cook Time
	OP:71	10 Minute Maximum Cook Time
8 Manual Programming	OP:80	Manual Programming Disable
	OP:81	Manual Programming Enable
9 Double Digit	OP:90	Single Digit Mode (10 programs)
	OP:91	Double Digit Mode (100 programs)



Cleaning and maintenance

- Always remove the plug from the socket before cleaning the microwave.
- Beware: Never immerse the microwave in water or any other liquid!
- Clean the outside of the microwave with a damp cloth and water with mild detergent. And dry afterwards.
- Clean the inside and door with a damp cloth and water with mild detergent to remove all food and grease build up.
- Remove any spillage right after each use. Not cleaning can result in burnt stains and bad smells.
- Keep the sealing gaskets on the door clean, clean them regularly with a wet cloth and water with a mild detergent.
- Never use aggressive cleaning agents or abrasives. Do not use any sharp or pointed objects. Do not use petrol or solvents! Clean with a damp cloth and detergent if necessary. Do not use abrasive materials.
- Clean the grease and air filter regularly, the microwave might overheat when this isn't done properly or food will get contaminated with grease.

Trouble shooting

The following events can be considered as normal effects of working with this microwave.

- Radio and TV reception may be interfered when the microwave is operating.
- The light of the oven might be dimmed when operating.
- During heating steam can come from the food and can accumulate on the cooler parts of the microwave like for instance on the door.

Trouble	Possible cause	Solution
Microwave doesn't start working	Power cord not plugged in correctly.	Check if the power cord is plugged in correctly.
	Fuse blown or circuit breaker active.	Replace fuse or reset circuit breaker. If not sure how to do this contact your supplier.
	Power outlet defective	Test outlet with other appliance and check circuit breaker.
Oven doesn't heat	Door not closed correctly	Check the door if it closes properly, if it can't be closed properly contact your supplier.
The display shows 'E-01' or 'E-02'	Temperature sensor broken	Unplug the microwave from the power outlet and wait 10 seconds before plugging the power cord back in. If the problems isn't solved after this contact your supplier.
Light and fan make noise when the microwave finished operating.	High temperatures.	This is normal, the lamp and fan stop when the microwave has cooled down enough. If they don't stop working unplug the microwave from the power socket and wait 10 seconds before plugging back in. If this doesn't solve the problem contact your supplier.

Technical specification

Item no.: 281444

Operating voltage & frequency: 230V~ 50Hz

Rated input power: 1550W

Rated output power: 1000W

Oven cavity capacity: 25 liters

Protection class: Class I

Microwave frequency: 2450MHz

Dimension: 511 x 432 x (H) 311 mm

Remark: Technical specification is subjected to change without prior notification.



Warranty

Any defect affecting the functionality of the appliance which becomes apparent within one year after purchase will be repaired by free repair or replacement provided the appliance has been used and maintained in accordance with the instructions and has not been abused or misused in any way. Your statutory rights are not affected. If the appliance is claimed under warranty, state where and when it was

purchased and include proof of purchase (e.g. receipt).

In line with our policy of continuous product development we reserve the right to change the product, packaging and documentation specifications without notice.

Discarding & Environment

When decommissioning the appliance, the product must not be disposed of with other household waste. Instead, it is your responsibility to dispose to your waste equipment by handing it over to a designated collection point. Failure to follow this rule may be penalized in accordance with applicable regulations on waste disposal. The separate collection and recycling of your waste equipment at the time of disposal will help conserve natural resources

and ensure that it is recycled in a manner that protects human health and the environment.

For more information about where you can drop off your waste for recycling, please contact your local waste collection company. The manufacturers and importers do not take responsibility for recycling, treatment and ecological disposal, either directly or through a public system.

EN



Sehr geehrter Kunde,

Vielen Dank für den Kauf dieses Hendi Gerät. Lesen Sie dieses Handbuch sorgfältig und achten Sie besonders auf die unten aufgeführten Sicherheitsvorschriften, bevor Sie dieses Gerät zum ersten Mal installieren und verwenden.

Sicherheitsvorschriften

- Dieses Gerät ist für den gewerblichen Gebrauch bestimmt.
- Verwenden Sie das Gerät nur für den vorgesehenen Zweck, für den es entworfen wurde, wie in diesem Handbuch beschrieben.
- Der Hersteller haftet nicht für Schäden, die durch fehlerhafte Bedienung und unsachgemäße Verwendung verursacht werden.
- Halten Sie das Gerät und den elektrischen Stecker von Wasser und anderen Flüssigkeiten fern. Falls das Gerät in Wasser fällt, entfernen Sie sofort den Netzstecker von der Steckdose. Verwenden Sie das Gerät erst, wenn es von einem zertifizierten Techniker überprüft wurde. Die Nichtbefolgung dieser Anweisungen führt zu lebensbedrohlichen Risiken.
- Versuchen Sie niemals, das Gehäuse des Geräts selbst zu öffnen.
- Legen Sie keine Objekte in das Gehäuse der Appliance ein.
- Berühren Sie den Stecker nicht mit nassen oder feuchten Händen.
-  **GEFAHR EINES ELEKTRISCHEN SCHLAGS!** Versuchen Sie nicht, das Gerät selbst zu reparieren, Reparaturen sind nur von qualifiziertem Personal durchzuführen.
- **Verwenden Sie niemals ein beschädigtes Gerät!** Wenn es beschädigt ist, trennen Sie das Gerät von der Steckdose und wenden Sie sich an den Händler.
- **WARNUNG!** Tauchen Sie die elektrischen Teile des Geräts nicht in Wasser oder andere Flüssigkeiten ein.
- Halten Sie das Gerät niemals unter fließendem Wasser.
- Überprüfen Sie regelmäßig den Netzstecker und das Kabel auf Beschädigungen. Bei Beschädigung muss es durch einen Dienstleister oder eine ähnlich qualifizierte Person ersetzt werden, um Gefahren oder Verletzungen zu vermeiden.
- Stellen Sie sicher, dass das Kabel nicht mit scharfen oder heißen Gegenständen in Berührung kommt und halten Sie es von offenem Feuer fern. Ziehen Sie niemals das Netzkabel, um es von der Steckdose zu trennen, ziehen Sie stattdessen immer den Stecker.
- Stellen Sie sicher, dass das Netzkabel und/oder das Verlängerungskabel keine Auslösegefahr verursachen.
- Lassen Sie die Appliance während des Gebrauchs niemals unbeaufsichtigt.
- **WARNUNG!** Solange sich der Stecker in der Steckdose befindet, wird das Gerät an die Stromquelle angeschlossen.
- Schalten Sie die Appliance aus, bevor Sie sie vom Sockel trennen.

DE



- Schließen Sie den Netzstecker an eine leicht zugängliche Steckdose an, so dass das Gerät im Notfall sofort abgenommen werden kann.
- Tragen Sie das Gerät niemals an der Schnur.
- Verwenden Sie keine zusätzlichen Geräte, die nicht zusammen mit der Appliance geliefert werden.
- Schließen Sie das Gerät nur an eine Steckdose mit der Spannung und Frequenz an, die auf dem Etikett des Gerätes angegeben ist.
- Verwenden Sie niemals anderes Zubehör als das vom Hersteller empfohlene Zubehör. Andernfalls könnte ein Sicherheitsrisiko für den Benutzer darstellen und das Gerät beschädigen. Verwenden Sie nur Originalteile und Zubehör.
- Dieses Gerät sollte nicht von Personen mit eingeschränkter körperlicher, sensorischer oder geistiger Leistungsfähigkeit oder von Personen mit mangelnder Erfahrung und Kenntnisnahme betrieben werden.
- Dieses Gerät sollte unter keinen Umständen von Kindern verwendet werden.
- Bewahren Sie das Gerät und das Netzkabel außerhalb der Reichweite von Kindern auf.
- **ACHTUNG:** Schalten Sie das Gerät immer aus und ziehen Sie es vor der Reinigung, Wartung oder Lagerung von der Steckdose ab.

Besondere Sicherheitsvorschriften

WARNUNG: Flüssigkeiten oder andere Lebensmittelprodukte dürfen nicht in geschlossenen Behältnissen, Flaschen (usw.) erhitzt werden, da hierbei Explosionsgefahr besteht.

- Ohne vorher eingestellte Lebensmittelprodukte darf die Mikrowelle nicht benutzt werden, denn das ist sehr gefährlich.
- Die Mikrowelle dient zum Erhitzen von Lebensmitteln und Getränken. Das Trocknen von Lebensmitteln oder Kleidung sowie das Erhitzen von Heizkissen, Hausschuhen, Schwämmen, feuchten Tüchern usw. kann dagegen zum Brand führen.
- Verwenden Sie das Gerät ausschließlich gemäß der vorliegenden Anleitung.
- Das Gerät ist ausschließlich durch ein geschultes Personal in Küchen, Restaurants und Kantinen oder durch die Bedienpersonen an der Bar zu bedienen.
- Dieses Gerät ist auch für ähnliche Anwendungsbereiche vorgesehen, wie zB:
 - Küchen für die Mitarbeiter in Läden, Büros und anderen Arbeitsplätzen;
 - Bauernhäuser;
 - Küchen für die Gäste in Hotels, Motels und in anderen Wohnbereichen;
 - B&B-Hotels.
-  **ACHTUNG! Heiße Fläche!** Während des Betriebs des Geräts erwärmen sich die Glastür und die anderen zugänglichen Flächen auf sehr hohe Temperaturen. Berühren Sie ausschließlich das Steuerpanel.
- Die Mikrowelle muss man regelmäßig reinigen und die angesammelten Lebensmittelreste beseitigen.



- Nehmen Sie die Mikrowelle nicht in Betrieb, wenn die Tür geöffnet ist, da dies zu einer Energieeinwirkung in Form von Mikrowellenstrahlung führen kann. Ebenso darf an den Sicherheitsblockaden nicht manipuliert und sie nicht abgenommen werden.
- Legen Sie keine Gegenstände zwischen das Gehäuse und die Tür der Mikrowelle; lassen Sie es auch nicht zu einer Ansammlung von Verschmutzungen oder Reinigungsmittelresten auf den Dichtungsflächen kommen.
- **WARNUNG:** Wenn die Tür oder die Türabdichtungen beschädigt wurden, darf die Mikrowelle bis zu ihrer Reparatur durch dazu autorisiertes und geschultes Servicepersonal nicht benutzt werden.
- Befindet sich die Mikrowelle in keinem sauberen Zustand, dann kann dies zu einer Verschlechterung des Zustands der Oberflächen führen, was wiederum die Lebensdauer des Gerätes negativ beeinflusst und Gefahrensituationen auftreten können.
- Vor Gebrauch des Gerätes ist zu überprüfen, ob der Fettfilter und der Luftfilter ordnungsgemäß montiert sind.
- **WARNUNG:** Irgendwelche Service- oder Reparaturtätigkeiten, die auf der Beseitigung der Schutzschicht gegen die Einwirkung der Mikrowellenstrahlung beruhen, und durch andere Personen als das autorisierte und geschulte Servicepersonal ausgeführt werden, sind gefährlich.
- Zum Kochen/Erhitzen von Speisen in der Mikrowelle muss man ausschließlich nur solche Gefäße benutzen, die sich für die Verwendung in Mikrowellen eignen. Verwenden Sie nicht die folgenden Gegenstände: Behälter oder Besteck aus oder mit Metall, Aluminiumfolie, Bleikristallglas, temperaturempfindliche Kunststoffe, Holz- oder Metallklammer oder Kabelbinder. Verwenden Sie keine Schalen mit Metallrand oder Plastikbehälter, wenn der Deckel teilweise entfernt ist. Es besteht Feuergefahr.
- In Bezug auf das Zündrisiko muss man den Prozess des Erhitzens der in Kunststoff- oder Papierbehälter verpackten Lebensmittel beobachten.
- Beim Beobachten irgendeiner Rauchbildung muss man das Gerät ausschalten oder den Stecker aus der Netzsteckdose ziehen und nicht die Tür öffnen, denn dadurch erlischt das Feuer schneller.
- Benutzen Sie den Innenraum der Mikrowelle nicht als Lagerfläche. In der Mikrowelle dürfen vor allem solche Lebensmittel wie Brot, Kuchen (usw.) nicht aufbewahrt werden.
- Bevor Papier- oder Kunststoffbehältnisse/Beutel in die Mikrowelle eingelegt werden, sind sämtliche Clips oder Halterungen aus Metall zu entfernen.
- In der Mikrowelle darf man weder Eier in der Schale noch hart gekochte Eier erhitzen, weil sie explodieren können, und das sogar noch nach dem der Prozess des Erhitzens schon beendet wurde.
- Während des Funktionsbetriebes des Gerätes kann die Temperatur der für den Nutzer zugänglichen Fläche sehr hoch sein.

- **WARNUNG:** Um Verbrennungen zu vermeiden, muss man den Inhalt von Flaschen oder Gläsern mit Nahrungsmitteln für Säuglinge vor dem Gebrauch schütteln oder mischen sowie die Temperatur des Getränkes oder der Speise prüfen.
- **WARNUNG:** Das Erhitzen von Getränken in der Mikrowelle kann zu einem verzögerten heftigen Sieden führen. Beim Tragen des Behältnisses muss man deshalb vorsichtig sein.
- Die Mikrowellen dürfen nicht im Küchenschrank untergebracht werden, wenn sie nicht fabrikmäßig in Bezug auf die Verwendung in Schränken getestet wurden.
- Die Mikrowellen sind nicht geeignet für die Bedienung mit Hilfe einer externen Schaltuhr oder eines gesonderten Fernsteuerungssystems.
- Die Tür oder Außenflächen können während der Funktion des Gerätes heiß werden.
- Die Keramikplatte, die sich in der Kochkammer befindet, kann sich sehr stark erhitzen; nach Beenden des Kochvorgangs darf man sie nicht berühren – andernfalls besteht für den Nutzer die Gefahr, dass man sich die Hand verbrennt.
- Man darf auch nicht so sehr auf die Keramikplatte drücken.
- Das unvorsichtige Einstellen der Behälter in die Kochkammer kann die Keramikplatte beschädigen.
- Legen Sie keine Gegenstände auf das Gerät. Außerdem muss über dem Gerät eine lichte Weite von mindestens 15 cm gelassen werden.
- Die im Gerät installierte Glühlampe dient zu seiner Beleuchtung. Die Glühlampe ist nicht für die Beleuchtung des Raumes zu verwenden.
- **Verbrennungsrisiko!** Das Gerät kann sich während der Nutzung erhitzen. Achten Sie bitte darauf, dass die Heizelemente in der Kammer des Gerätes nicht berührt werden.
- **Verbrennungsrisiko!** Die Gefäße können sich von den erhitzten Lebensmitteln erwärmen. Die erhitzten Lebensmittel sind deshalb immer nur mit Küchenschuhen aus der Mikrowelle zu nehmen.
- Man muss sich deshalb davon überzeugen, ob während der Nutzung die Tür der Mikrowelle gut geschlossen ist.
- Während des Verlegens oder des Transports des Gerätes muss man vor allem in Bezug auf sein Gewicht ebenso besonders vorsichtig sein. Das Gerät sollte von 2 Personen getragen oder mit einem Rollwagen transportiert werden. Tragen Sie das Gerät langsam und vorsichtig, ohne dass es mehr als bis zu einem Winkel von 45° geneigt wird.

GEFAHR! Gefährdung durch einen Stromschlag Das Berühren einiger innerer Komponenten des Gerätes kann zu ernsthaften Körperverletzungen oder zum Tod führen. Das Gerät darf nicht demontiert werden.

WARNUNG! Gefährdung durch einen Stromschlag Eine falsche Erdung kann zu einem Stromschlag führen. Stecken Sie den Stecker nicht in die Netzsteckdose, bevor nicht das Gerät entsprechend installiert und geerdet wurde.



Verwendungszweck

- Die Mikrowelle ist für den professionellen Einsatz bestimmt.
- Die Mikrowelle ist nur zum Erwärmen und Auftauen von Lebensmitteln mit entsprechendem mikrowellen-geeigneten Geschirrtellen bestimmt. Jede andere Verwendung kann zur Beschädigung der Mikrowelle oder zu Personenschäden führen.
- Jede andere Verwendung des Gerätes gilt als nicht bestimmungsgemäß. Der Benutzer ist allein verantwortlich für die unsachgemäße Nutzung des Gerätes.

Erdungsinstallation

Dieses Gerät ist als **Schutzklasse I** eingestuft und muss mit einer Schutzerde verbunden werden. Die Erdung reduziert das Risiko eines elektrischen Schlags, indem ein Fluchtkabel für den elektrischen Strom bereitgestellt wird.

Dieses Gerät ist mit einem Netzkabel mit einem Erdungskabel und einem geerdeten Stecker ausgestattet. Der Stecker muss in eine Steckdose gesteckt werden, die ordnungsgemäß installiert und geerdet ist.

Gefäße

Die Verwendung einiger Nichtmetallgefäße kann nicht sicher sein. Wenn Zweifel bestehen kann man das gegebene Gefäß nach folgender Verfahrensweise testen.

Wassers und setzen Sie das Gefäß in die Kammer der Mikrowelle ein.

Danach 1 Minute lang mit höchster Leistung erhitzen. Das Gefäß vorsichtig berühren. Wenn es warm ist, dann sollte man das Gefäß in der Mikrowelle nicht verwenden. Die maximale Zeit des Erhitzens zum Test von 1 Minute sollte dabei nicht überschritten werden.

Test der Küchengefäße:

Füllen Sie den in der Mikrowelle zu verwendenden Behälter mit 1 Glas (250 ml) kalten

DE

Vorbereitung vor dem ersten Gebrauch

- Verpackung und Zubehör abnehmen.
- Überprüfen Sie es, ob die Mikrowelle die Dellen aufweist oder die Tür nicht beschädigt ist. Setzen Sie sich mit dem Lieferanten in Verbindung und verwenden Sie das Gerät NICHT, wenn Sie die unvollständige Lieferung oder die Beschädigungen festgestellt haben (siehe ==> Garantie).
- Entfernen einer eventuellen Schutzfolie, die sich an der Oberfläche der Mikrowelle befindet.
- Bewahren Sie die Verpackung auf, wenn Sie Ihr Gerät in Zukunft lagern wollen.
- Den Innenraum der Mikrowelle mit weichem Tuch waschen, der mit lauwarmen Wasser angefeuchtet ist. (Siehe = = > Reinigung und Wartung)
- Alle Komponenten sind zu waschen.
- Stellen Sie die Mikrowelle auf eine ebene und ausnivellierte Fläche.
- Zur Absicherung einer richtigen Belüftung rundum die Mikrowelle muss man genügend Freiraum von 10 cm an jeder Seite belassen, von oben beträgt er 30 cm.
- Auf der Mikrowelle dürfen keine Gegenstände abgelegt werden. Es besteht eine Brandgefahr.
- Beim Aufstellen der Mikrowelle ist zu beachten, dass der Stecker immer leicht zugänglich ist.
- Die Mikrowelle ist so weit wie möglich von Rundfunk- und Fernsehempfängern aufzustellen. Ihre Nutzung kann Störungen beim Rundfunk- und Fernsehempfang hervorrufen.



Standorthinweise

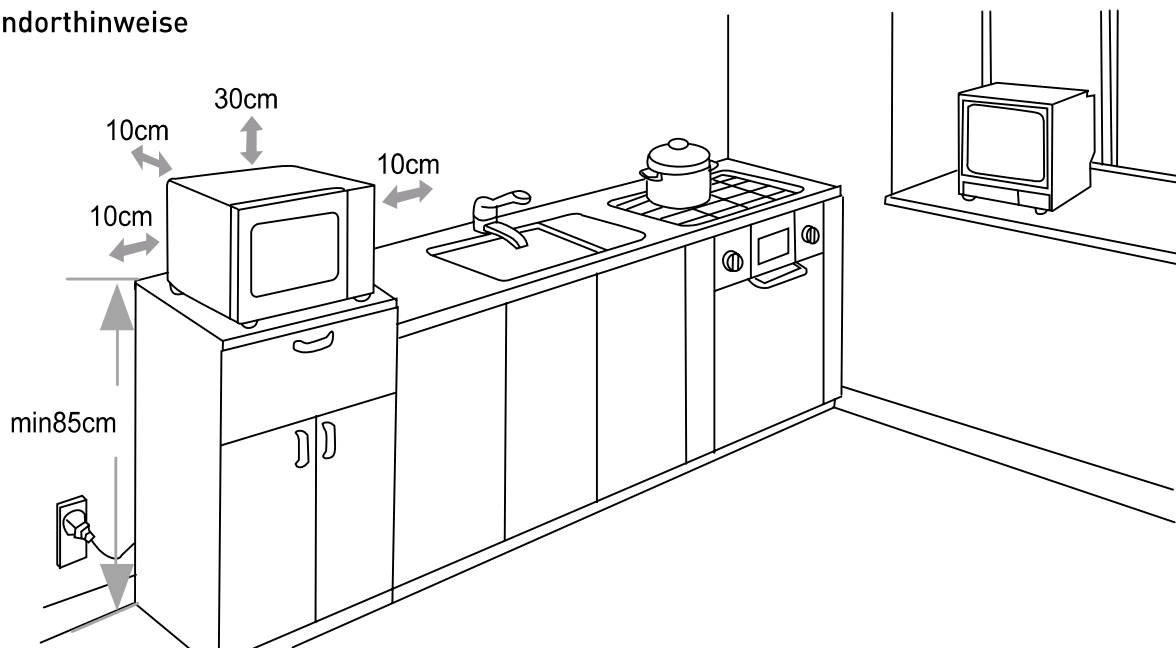

Anwendung

Steuerpanel des Geräts

- 1) Verschiedene Leistungsniveaus und Abtauen
- 2) Taste für die Zeiteingabe
- 3) Doppelte Anzahl
- 4) Pause
- 5) Start
- 6) Zifferntastatur (Die Taste „1“ dient auch zum Programmieren und Einstellen des Modus für mehrstufiges Kochen)

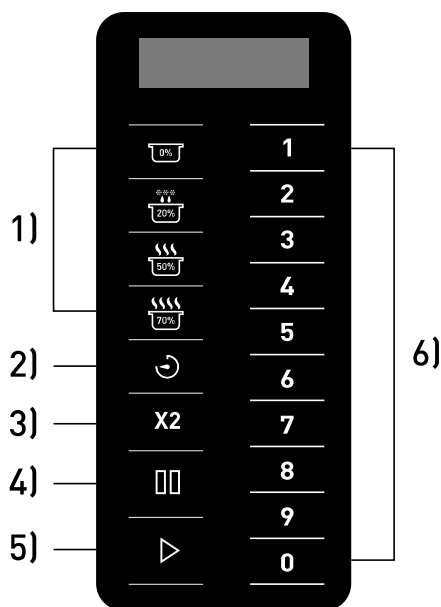

DE

Anschließen der Stromversorgung

Nach dem Einstecken des Steckers in die Steckdose erscheint auf dem Display die Information “- - - -”, die bei fehlenden Aktivitäten nach 1 Minute wieder verschwindet. Danach geht die Mikrowelle in den Bereitschaftszustand über.

Standby-Modus

Im Standby-Modus ist die Displayanzeige leer und die Mikrowelle arbeitet nicht. Das Öffnen und Schließen der Tür bewirkt den Übergang der Mikrowelle in den Bereitschaftsmodus. Nach einer Minute Untätigkeit kehrt die Mikrowelle in den Standby-Modus zurück. Die Zeit kann man in den Optionen des Nutzers verändern (Option 4, Übergangszeit in den Standby-Modus).

Bereitschaftsmodus

Das Öffnen und das Schließen der Tür im Standby-Modus verursacht das Übergehen der Mikrowelle in den Bereitschaftsmodus. In diesem Modus kann die Mikrowelle mit dem Kochen beginnen - manuell eingeführt oder voreingestellt. Im Bereitschaftsmodus wird **0:00** angezeigt. Von dem Bereitschaftsmodus kann man das Gerät in fast alle übrigen Modi umschalten.



Türöffnungsmodus

Der Modus der geöffneten Tür ist durch das Öffnen der Tür aktiviert. In diesem Modus erscheinen im Display keine Informationen. Es arbeitet der Lüfter und der Innenraum der Mikrowelle ist beleuchtet. Während des Betriebs, wenn die Tür geöffnet wird, wird das Programm angehalten, aber der Lüfter und das Licht sind eingeschaltet.

Manuelles Eingeben des Programms

Es ist zu prüfen, ob das Gerät im Bereitschaftsmodus ist. Wählen Sie jetzt die Zeitdauer des Programms unter Verwendung der Taste „“. Auf dem Display ist die Aufschrift „00:00“ sichtbar. Dann wählt man die gewünschte Zeit mit der Zifferntastatur und anschließend das Niveau der Leistung, indem man die Taste [0%/20%(Defrost)/50%/70%] drückt. Auf dem Display zeigt sich die Information über das gewählte Leistungsniveau. Nach dem erneuten

Drücken der Taste für die Wahl der Leistung, kehrt die Leistung auf das Niveau von 100% zurück. Wenn die Leistung mit Hilfe der Taste für die Wahl der Leistung nicht eingestellt wird, kommt es zur Einstellung des fabrikmäßigen Wertes von 100%. Wenn alle Einstellungen eingeführt wurden, drücken Sie die „“-Taste, jetzt beginnt die Mikrowelle zu arbeiten. Nach Beendigung des Zyklus zeigt das Display die Information „End“.

Pausenmodus

Dieser Modus ermöglicht es dem Benutzer, den Zyklus zu unterbrechen, um die in der Mikrowelle zuzubereitende Speise zu kontrollieren oder umzurühren. Öffnen Sie die Tür oder drücken Sie die Taste „“, um den aktuellen Zyklus anzuhalten. Im Display wird die Zeit ange-

geben, die noch bis zum Ende des Programms verbleibt. Um den Zyklus fortzusetzen, schließen Sie die Tür und drücken Sie die Taste „“. Andernfalls geht die Mikrowelle innerhalb von 1 Minute in den Standby-Modus über.

DE

Modus des voreingestellten Programms



Diese Mikrowelle kommt mit 10 voreingestellten Programmen. Wenn das Gerät im Bereitschaftsmodus ist, dann bewirkt das Drücken einer der Zifferntasten die Inbetriebnahme des entsprechenden Programms. Diese Programme werden nachfolgend beschrieben. Die bis

zum Ende des Programms verbleibende Zeit wird immer auf dem Display des Gerätes angegeben; bei den Mehretappenprogrammen ist immer noch die bis zum Ende des gesamten Programms verbleibende Zeit auf dem Display sichtbar.

Taste	1	2	3	4	5	6	7	8	9	0
Information im Display (Zeit)	0:10	0:20	0:30	0:45	1:00	1:30	2:00	3:00	4:00	5:00





Ablauf der Programmierung

Dieses Gerät kann bis zu 100 Programme voreinstellen. Sehen Sie das Kapitel „Benutzeroptionen - Option 9, Zweistelliger Anzeigen-Modus“, um die Nummer des Programms im Bereich von 10 bis 100 einzustellen. Öffnen Sie die Tür und halten Sie dann die Zifferntaste „1“ für ca. 4 - 6 Sekunden gedrückt. Das verursacht das Übergehen in den Programmiermodus, was mit dem Signalton und der Anzeige der Information „ProG“ bestätigt wird. Wählen Sie die Zeitdauer des Programms mit der Taste . Auf dem Display erscheint die Information „00:00“. Geben Sie die Zeit mit Hilfe der Zifferntastatur ein. Wählen Sie die Leistungsstufe. Drücken Sie die Leistungsstufentasten [0%/20% (defrost) /50%/70%]. Die gewählte Leistungsstufe wird im Display sichtbar sein. Nach dem erneuten Drücken der Leistungsstufentaste, wird wieder 100% Leistung eingestellt. Wenn keine Leistungsstufentaste eingestellt ist, wird die Leistung standardmäßig auf 100% eingestellt. Wenn Sie die Zeit und die Leistung einstellen, drücken Sie die Taste , um das Programm zu speichern. Im Display erscheint die Information „ProG“. Schließen Sie die Tür, um in den Bereitschaftsmodus zurückzukehren. Wenn Sie den während der Programmierung eingeführten Wert löschen wollen, drücken Sie die Taste ; dies bewirkt das Zurückkehren des Geräts in den Modus „Tür geöffnet“ und das Programm wird nicht gespeichert.

Doppelte Menge (X2)

Diese Mikrowelle ist mit einer Funktion ausgestattet, um die benötigte Zeit für die Zubereitung einer doppelten Menge an Lebensmitteln zu berechnen. Nach dem Drücken der Taste „X2“, und der dem jeweiligen Programm ent-

Nachfolgend finden Sie eine kurze Anweisung, wie man ein Programm von 1,25 Minuten bei 70% Leistung programmiert:

- 1) Öffnen Sie die Tür und drücken Sie die Taste „1“ für 5 Sekunden; im Display wird die Information „ProG“ angezeigt.
- 2) Drücken Sie die Zifferntaste „3“, das Programm wird in „3“ gespeichert.
- 3) Drücken Sie die Tasten „1“ „2“ „5“ zur Einführung der Kochzeit.
- 4) Drücken Sie die Taste  zur Einstellung der Leistungsstufe. Im Display erscheint die Information „PL7“.
- 5) Drücken Sie die Taste . Das Programm wird unter der Taste „3“ gespeichert.

Um das Programm zu überschreiben, muss man die obigen Schritte wiederholen.

Hinweis: Die Gesamtzeit der Programmierung ist auf 60 Minuten begrenzt.

Hinweis: Wenn die eingestellte Kochzeit die maximale Betriebszeit der Mikrowelle (standardmäßig 60 Minuten) überschreitet, emittiert das Gerät drei Tonsignale. Das bedeutet, dass vor Programmbeginn die Zeiteinstellung geändert werden muss.

Hinweis: Siehe auch = = > Wiederherstellung der Werkseinstellungen.

sprechenden Taste, verdoppelt die Mikrowelle die voreingestellte Zeit und startet den Vorgang. Diese Funktion kann nur in Verbindung mit einem voreingestellten Programm verwendet werden.

DE





Eingabe der Mehretappen-Programme

Diese Funktion ermöglicht es dem Benutzer, das Essen unter verschiedenen Kombinationen von Leistungsstufen durch das manuelle Eingeben des Programms oder den Programmiermodus. Die maximale Anzahl der Etappen im Rahmen eines Programms beträgt 3. Um diese Funktion zu nutzen, folgen Sie zuerst den Schritten unter **„Manuelles Eingeben des Programms“**. Nach der Einstellung der Zeit und der Leistung für die erste Etappe, drücken Sie erneut die Zeiteingabetaste. Im Display erscheint die Information „S-2“. Geben Sie anschließend die Zeit und die Leistung für die zweite Etappe ein. Wenn Sie die nächste, dritte Etappe programmieren wollen, drücken Sie erneut die Zeiteingabetaste. Im Display erscheint die Information „S-3“. Geben Sie die Zeit und die Leistung für die dritte Etappe ein. Drücken Sie dann die Taste , um den Vorgang zu starten. Das Eingeben der mehrstufigen Programme erfolgt wie bei voreingestellten Programmen. Beispiel für das Eingeben der mehrstufigen Programme unter Verwendung der voreingestellten Programme:

- 1) Öffnen Sie die Tür und drücken Sie die Taste „1“ und halten Sie die für 6 Sekunden gedrückt; im Display wird die Information „ProG“ angezeigt.
- 2) Drücken Sie die Zifferntaste „3“, das Programm wird in „3“ gespeichert.
- 3) Drücken Sie die Tasten „1“ „2“ „5“ zur Einführung der Kochzeit. Im Display erscheint der Wert „1:25“.

Rückkehr zu den Fabrikeinstellungen

Um die Mikrowelle wieder auf die Werkseinstellungen zurückzusetzen, halten Sie zugleich die Tasten  und „0“ gedrückt, bis das Gerät einen Signalton erzeugt. Im Display erscheint die Information „00“. Drücken Sie dann die Taste . Wenn die Werkseinstellungen wie-

- 4) Drücken Sie die Taste  zur Einstellung der Leistungsstufe für die erste Etappe. Im Display erscheint die Information „PL7“.
- 5) Um die zweite Etappe einzugeben, drücken Sie die Zeiteingabetaste. Im Display erscheint die Information „S-2“.
- 6) Drücken Sie die Tasten „3“ „3“ „0“ zur Einführung der Kochzeit. Im Display erscheint der Wert „3:30“.
- 7) Drücken Sie die Taste  zur Einstellung der Leistungsstufe für die zweite Etappe. Im Display erscheint die Information „PL5“.
- 8) Um die dritte Stufe einzustellen, drücken Sie die 'Zeiteingabe'-Taste noch einmal, im Display erscheint „S-3“.
- 9) Drücken Sie die Tasten „1“ „0“ „0“ zur Einführung der Kochzeit. Im Display erscheint der Wert „1:00“.
- 10) Drücken Sie die Taste  zur Einstellung der Leistungsstufe für die dritte Etappe.
- 11) Drücken Sie die Taste „Start“. Das Mehretappen-Programm wurde unter der Taste „3“ gespeichert.

Hinweis: Die Gesamtzeit der Programmierung ist auf 60 Minuten begrenzt.

Hinweis: Wenn die Mikrowelle ein Mehretappen-Programm ausführt, wird auf dem Display die gesamte, bis zum Ende aller Etappen verbleibende Zeit angezeigt.

Hinweis: Siehe auch  = = > Wiederherstellung der Werkseinstellungen

derhergestellt werden, zeigt das Display das Symbol „11“ an. Wenn die Werkseinstellungen nicht zurückgesetzt werden, zeigt das Display den Wert „00“ an. Drücken Sie dann die Taste . Das Display zeigt nun „CLEAR“ und das Gerät erzeugt einen einzelnen Signalton.

Optionen des Nutzers

Der Nutzer kann einige Optionen der Einstellungen der Mikrowelle verändern. Um eine der Einstellungen zu ändern, muss man zuerst die Tür des Gerätes öffnen und die Taste „2“ für 5 Sekunden drücken. Auf dem Display zeigt sich das Symbol „OP:--“. Danach muss man die Zifferntaste in Bezug auf die Option drücken, die man verändern will, z.B. die „2“. Das Symbol auf dem Display nimmt die Form von „OP:22“ an. Die Taste „2“ muss man bis zu dem Moment drücken, bis die gewünschte Einstellung „OP:20“/„OP:21“/„OP:22“ aufleuchtet (das Gerät zeigt nacheinander die zugängli-

chen Optionen für die gegebene Einstellung an). Um den gewünschten Wert auszuwählen, muss man die Taste „Start“ drücken. Dadurch wird die gewählte Option gespeichert. Die Verfahrensweise einer Änderung der Einstellung kann man unterbrechen, indem man die Taste „Pause“ drückt. Dann wird die Änderung nicht gespeichert und die Mikrowelle kehrt zum Türöffnungsmodus zurück. Nachfolgend finden Sie ein Verzeichnis der Optionen, die geändert werden können; die fett gedruckten Optionen sind die fabrikmäßig eingestellten Optionen.

Option	Einstellung	Beschreibung
1 Signalton für das Ende des Kochzyklus	OP:10	Signal lang (3 Sekunden)
	OP:11	Dauertonsignal
	OP:12	Sequenz von 5 kurzen Signalen
2 Lautstärke des Signaltons	OP:20	Signal ausgeschaltet
	OP:21	Signal leise
	OP:22	Signal mittelmäßig
	OP:23	Signal laut
3 Einschalten/Aus-schalten des Signaltons	OP:30	Signal ausgeschaltet
	OP:31	Signal eingeschaltet
4 Kl. Fenster der Tastatur	OP:40	15 Sekunden
	OP:41	30 Sekunden
	OP:42	60 Sekunden
	OP:43	120 Sekunden
5 Funktion „on the fly“	OP:50	Funktion „on the fly“ ausgeschaltet
	OP:51	Funktion „on the fly“ eingeschaltet
6 Zurücksetzen der Tür	OP:60	Zurücksetzen der Tür ausgeschaltet
	OP:61	Zurücksetzen der Tür eingeschaltet
7 Maximale Kochzeit	OP:70	60 Minuten
	OP:71	10 Minuten
8 Manuelles Programmieren	OP:80	Manuelles inaktives Programmieren
	OP:81	Manuelles aktives Programmieren
9 Zweistelliger Anzeigemodus	OP:90	Einstelliger Anzeigemodus (10 Programme)
	OP:91	Zweistelliger Anzeigemodus (100 Programme)



Reinigung und Wartung

- Vor dem Reinigen des Gerätes ist der Stecker aus der Netzsteckdose zu ziehen.
- Vorsicht: Die Mikrowelle darf weder in Wasser noch in eine andere flüssige Substanz eingetaucht werden.
- Die Außenflächen der Mikrowelle sind mit einem Tuch zu reinigen, der vorher im Wasser mit dem Zusatz eines milden Reinigungsmittels angefeuchtet wurde. Danach sind sie trocken zu reiben.
- Zwecks Beseitigung der Lebensmittel- und Fettreste müssen die Innenflächen und die Tür der Mikrowelle mit einem Tuch, der vorher im Wasser mit dem Zusatz eines milden Reinigungsmittels angefeuchtet wurde, gereinigt werden.
- Sämtliche vergossene Flüssigkeiten sind sofort zu beseitigen. Andernfalls kann es zu ihrem Anbrennen kommen und es wird ein unangenehmer Geruch ausgeschieden.
- Die Türdichtungen sind durch regelmäßiges Reinigen mit einem Tuch, der vorher im Wasser mit dem Zusatz eines milden Reinigungsmittels angefeuchtet wurde, in einem sauberen Zustand zu halten.
- Verwenden Sie keine ätzenden oder abreibenden Reinigungsmittel. Ebenso dürfen keine Gegenstände mit scharfen Spitzen sowie weder Benzin noch Lösungsmittel verwendet werden. Reinigen Sie mit einem Tuch, der vorher im Wasser mit dem Zusatz eines Reinigungsmittels (wenn notwendig) angefeuchtet wurde. Verwenden Sie keine Abriebmaterialien.
- Fett- und Luftfilter sind regelmäßig zu reinigen; die Mikrowelle kann sich überhitzen oder die Rückstände des alten Fettes können in die zubereiteten Speisen gelangen.

Suche und Lösung der Probleme

Folgende Situationen können als normale Folgen des Funktionsbetriebes des Gerätes behandelt werden.

- Während des Betriebes kann das Gerät Störungen im Radio- und Fernsehempfang hervorrufen.

- Das Licht in der Mikrowelle kann während des Funktionsbetriebes abblenden.
- Beim Erhitzen von Lebensmittelprodukten kann ein Dampf entstehen, der sich auf den kalten Teilen des Gerätes ansammelt, z.B. an der Tür.

Problem	Mögliche Ursache	Lösung
Mikrowelle funktioniert nicht.	Die Stromversorgungsleitung ist nicht richtig angeschlossen.	Prüfen, ob die Stromversorgungsleitung richtig angeschlossen ist.
	Die Sicherung ist durchgebrannt oder der Überstromschalter ist aktiviert.	Sicherung austauschen oder Schalter zurücksetzen. Wenn Zweifel bei der Ausführung dieser Tätigkeit bestehen, muss man sich mit dem Lieferanten in Verbindung setzen.
	Netzsteckdose ist beschädigt.	Prüfen der Netzsteckdose durch Anschluss eines anderen Gerätes sowie den Überstromschalter.
Die Speisen werden in der Mikrowelle nicht erhitzt.	Tür schließt nicht.	Prüfen, ob die Tür der Mikrowelle richtig schließt. Wenn die Tür nicht richtig schließt, dann muss man sich mit dem Lieferanten in Verbindung setzen.
Auf dem Display ist das Symbol „E-01“ oder „E-02“ sichtbar	Temperatursensor beschädigt	Mikrowelle von der Steckdose trennen, 10 Sekunden abwarten und das Gerät erneut an den Strom anschließen. Wenn das Problem weiterhin vorhanden ist, muss man sich mit dem Lieferanten oder einem autorisierten Service in Verbindung setzen.
Beleuchtung und Lüfter arbeiten nach dem Ende des Programms zu laut.	Hohe Temperatur.	Normale Erscheinung – Beleuchtung und Lüfter schalten sich nach dem Abkühlen der Mikrowelle aus. Wenn sich die Beleuchtung und der Lüfter nicht ausschalten, muss man die Mikrowelle von der Netzsteckdose trennen, 10 Sekunden abwarten und das Gerät erneut an den Strom anschließen. Wenn das Problem weiterhin vorhanden ist, muss man sich mit dem Lieferanten oder einem autorisierten Service in Verbindung setzen.

DE

Technische Spezifikation

Modell: 281444

Betriebsspannung und frequenz: 230V~ 50Hz

Nennleistungsaufnahme: 1550W

Nominale Ausgangsleistung: 1000W

Volumen der Kammer der Mikrowelle: 25 liters

Schutzklasse: Class I

Mikrowellenfrequenz: 2450MHz

Außenabmessungen: 511 x 432 x (H) 311 mm

Hinweis: Die technische Spezifikation kann ohne Vorankündigung verändert werden.



Garantie

Alle innerhalb von einem Jahr nach dem Kaufdatum festgestellten Defekte oder Mängel, die die Funktionalität des Gerätes beeinträchtigen, werden auf dem Wege der unentgeltlichen Reparatur bzw. des Austausches unter der Voraussetzung beseitigt, dass das Gerät in einer der Bedienungsanleitung gemäßen Art und Weise betrieben und gewartet wird und weder vorsätzlich vernichtet noch nicht bestimmungsgemäß genutzt wurde. Ihre Rechte aus den entsprechenden Gesetzen bleiben davon unberührt. Eine in der

Garantiefrist einzureichende Beanstandung hat die Angabe des Kaufortes und Kaufdatums und in der Anlage einen Kaufbeleg (z.B. Kassenzettel) zu enthalten.

Gemäß unserer Politik der ständigen Weiterentwicklung unserer Produkte behalten wir uns vor, Änderungen am Produkt, an seiner Verpackung und an den dokumentierten technischen Daten ohne vorherige Ankündigung vorzunehmen.

Entsorgung und Umweltschutz

Wird das Gerät außer Betrieb genommen, darf es nicht über den Hausmüll entsorgt werden. Der Benutzer ist für die Übergabe des Gerätes an eine geeignete Sammelstelle für Altgeräte verantwortlich. Die Nichteinhaltung dieser Regel kann gemäß den geltenden Vorschriften über die Abfallentsorgung bestraft werden. Die getrennte Sammlung und das Recycling der Altgeräte trägt zur Schonung der natürlichen Ressourcen bei und sorgt für eine umwelt- und

gesundheitsschonende Verwertungsweise. Weitere Informationen darüber, wo Sie Ihre Altgeräte entsorgen können, erhalten Sie bei Ihrem örtlichen Entsorgungsunternehmen. Der Hersteller und der Importeur übernehmen keine Verantwortung für das Recycling sowie die umweltfreundliche Verwertung von Abfällen, weder direkt noch über ein öffentliches System.

DE



Geachte klant,

Bedankt voor de aanschaf van dit Hendi apparaat. Lees deze handleiding zorgvuldig door, met bijzondere aandacht voor de onderstaande veiligheidsvoorschriften, voordat u dit apparaat voor de eerste keer installeert en gebruikt.

Veiligheidsvoorschriften

- Dit apparaat bedoeld voor commerciële doeleinde.
- Gebruik het apparaat alleen voor het beoogde doel waarvoor het is ontworpen, zoals beschreven in deze handleiding.
- De fabrikant is niet aansprakelijk voor enige schade veroorzaakt door onjuist gebruik en onjuist gebruik.
- Houd het apparaat en de stekker uit de buurt van water en andere vloeistoffen. Als het apparaat in water valt, haal dan onmiddellijk de stekker uit het stopcontact. Gebruik het apparaat niet totdat het is gecontroleerd door een gecertificeerde technicus. Het niet volgen van deze instructies zal levensbedreigende risico's veroorzaken.
- Probeer nooit de behuizing van het apparaat zelf te openen.
- Plaats geen objecten in de behuizing van het apparaat.
- Raak de stekker niet aan met natte of vochtige handen.
-  **GEVAAR VOOR EEN ELEKTRISCHE SCHOK!** Probeer het apparaat niet zelf te repareren, reparaties mogen alleen worden uitgevoerd door gekwalificeerd personeel.
- **Gebruik nooit een beschadigd apparaat!** Wanneer het apparaat beschadigd is, koppelt u het apparaat los van het stopcontact en neemt u contact op met de detailhandelaar.
- **WAARSCHUWING!** Dompel de elektrische onderdelen van het apparaat niet onder in water of andere vloeistoffen.
- Houd het apparaat nooit onder stromend water.
- Controleer regelmatig de stekker en het snoer op eventuele schade. Bij beschadiging moet het worden vervangen door een serviceagent of een gelijkwaardig gekwalificeerd persoon om gevaar of letsel te voorkomen.
- Zorg ervoor dat het snoer niet in contact komt met scherpe of hete voorwerpen en houd het uit de buurt van open vuur. Trek nooit aan het netsnoer om het uit het stopcontact te halen, trek altijd aan de stekker.
- Zorg ervoor dat het netsnoer en/of het verlengsnoer geen struikelgevaar veroorzaken.
- Laat het apparaat nooit onbeheerd achter tijdens het gebruik.
- **WAARSCHUWING!** Zolang de stekker in het stopcontact zit, is het apparaat aangesloten op de stroombron.
- Schakel het toestel uit voordat u het uit het stopcontact haalt.
- Sluit de stekker aan op een gemakkelijk toegankelijk stopcontact, zodat het apparaat in geval van nood onmiddellijk kan worden losgekoppeld.

NL



- Draag het apparaat nooit bij het snoer.
- Gebruik geen extra apparaten die niet samen met het apparaat worden geleverd.
- Sluit het apparaat alleen aan op een stopcontact met de spanning en frequentie vermeld op het etiket van het apparaat.
- Gebruik nooit andere accessoires dan die welke door de fabrikant worden aanbevolen. Als u dit niet doet, kan dit een veiligheidsrisico vormen voor de gebruiker en kan het apparaat beschadigen. Gebruik alleen originele onderdelen en accessoires.
- Dit apparaat mag niet worden gebruikt door personen met verminderde fysieke, zintuiglijke of mentale vermogens, of personen met een gebrek aan ervaring en kennis.
- Dit apparaat mag in geen geval door kinderen worden gebruikt.
- Houd het apparaat en het netsnoer buiten het bereik van kinderen.
- **WAARSCHUWING:** schakel het apparaat ALTIJD uit en haal de stekker uit het stopcontact voor reiniging, onderhoud of opslag.

Bijzondere veiligheidsvoorschriften

WAARSCHUWING: Verwarm geen vloeistoffen of levensmiddelen in hermetisch gesloten verpakkingen, deze kunnen door overdruk ontploffen.

- Zet de magnetron nooit aan zonder inhoud, dit wel doen is erg gevaarlijk.
- Deze magnetron is bedoeld voor het verwarmen van voedsel en dranken. Het drogen van voedsel of kleding en het opwarmen van warmtekussens, slippers, sponzen, vochtige doeken en dergelijke kan tot brand leiden.
- Gebruik het apparaat alleen zoals beschreven in deze handleiding.
- Dit apparaat mag alleen worden gebruikt door getraind personeel in keukens van restaurants, kantines of barpersoneel, etc.
- Dit apparaat is bedoeld voor in omgevingen zoals
 - personeelskeukens in winkels, kantoren en andere werkomgevingen;
 - boerderijen;
 - voor gasten in hotels, motels en andere residentiële omgevingen;
 - bed-and-breakfast-accommodatie.
-  **LET OP! Heet oppervlak!** De temperatuur van de glazen deur en andere bereikbare oppervlakken is zeer hoog tijdens gebruik. Raak alleen het bedieningspaneel aan.
- Deze magnetron moet regelmatig worden gereinigd en alle voedselresten moeten worden verwijderd.
- Deze magnetron mag niet worden gebruikt met behulp van een externe timer of aparte afstandsbediening.
- Probeer nooit de magnetron te gebruiken met open deur, dit wel doen kan leiden tot schadelijke blootstelling aan microgolf energie. Het is belangrijk dat de veiligheidsvoorzieningen nooit onklaar gemaakt of omzeild worden.

- Plaats geen voorwerpen tussen de voorzijde van de magnetron en de deur, en laat nooit vuil of reinigingsmiddelen ophopen op de pakking van de deur.
- **WAARSCHUWING:** Als de deur of pakking beschadigd is mag de magnetron niet gebruikt worden totdat deze hersteld is door een gecertificeerd technicus.
- Als de magnetron niet goed schoon gehouden wordt kan dat oppervlakkige schade, verminderde levensduur van het apparaat of zelfs gevaarlijke situaties veroorzaken.
- **WAARSCHUWING:** Alleen gecertificeerde technici kunnen veilig onderhoud of reparaties uitvoeren waarvoor het verwijderen van onderdelen welke beschermen tegen de lekkage van straling vereist is. Het is gevaarlijk om dit zelf te proberen.
- Gebruik alleen hulpmiddelen geschikt voor gebruik in magnetrons. Gebruik geen containers of bestek gemaakt van of die volgende materialen bevat: metaal, aluminiumfolie, glaswaar van loodkristal, temperatuur gevoelig kunststof, hout, metalen clips of binddraad. Gebruik geen kommen met gefreesde randen of kunststof pannen met het deksel slechts gedeeltelijk verwijderd. Brandgevaar.
- Houd de oven altijd in de gaten terwijl voedsel in papier of kunststof verpakkingen wordt verhit, vanwege het risico op ontvlaming.
- Als er rook wordt gesignaleerd direct de magnetron uitschakelen en/of de stekker uit de contactdoos verwijderen en de deur gesloten houden zodat eventueel vuur verstikt wordt.
- Gebruik de magnetronkamer niet als opslagruimte. Laat geen brood, koeken, etc. in de magnetronkamer liggen.
- Verwijder metalen sluitstrips en handgrepen van papieren en plastic zakken voordat zij in de magnetron geplaatst worden.
- Eieren in de schaal en hardgekookte hele eieren mogen nooit in de magnetron worden verhit omdat zij kunnen ontploffen, zelfs nadat de verhitting voorbij is.
- Blootliggende delen van de magnetron kunnen tijdens gebruik heet worden.
- **WAARSCHUWING:** Na het verwarmen van speenflessen of potjes babyvoeding altijd goed roeren of schudden en de temperatuur controleren voordat wordt geconsumeerd, om brandwonden te vermijden.
- **WAARSCHUWING:** Het verhitten van vloeistoffen in een magnetron kan leiden tot kookvertraging, waarbij de vloeistof oververhit raakt en bij een kleine schok plotseling kan uitbarsten. Wees voorzichtig bij het uitnemen van vloeistoffen uit de magnetron.
- De magnetron is niet geschikt voor inbouwen of plaatsing in een (keuken-)kastje.
- De magnetron is niet bedoeld voor gebruik met externe tijdschakelaars of andere systemen voor bediening op afstand.
- Plaats geen voorwerpen op het apparaat. Laat een ruimte van ten minste 15cm vanaf de bovenkant van het apparaat vrij.



- De lamp in het apparaat wordt gebruikt voor verlichting. Deze lamp wordt niet gebruikt voor het verlichten van de kamer.
- Kan brandwonden veroorzaken. Het apparaat wordt heet tijdens gebruik. Zorg ervoor dat u de verwarmingselementen in de kookruimte niet aanraakt.
- Kan brandwonden veroorzaken. Kookgerei kan ook worden opgewarmd door het verwarmde voedsel. Gebruik daarom altijd pannenlappen als u verwarmd voedsel uit het apparaat haalt.
- Zorg ervoor dat de deur goed is gesloten tijdens gebruik.
- Er is speciale aandacht vereist als u het apparaat wilt verplaatsen of transporteren, omdat het apparaat zeer zwaar is. Verplaats met minimaal 2 personen of gebruik een karretje om te helpen bij het verplaatsen. Verplaats het apparaat langzaam, voorzichtig en nooit gekanteld onder een hoek groter dan 45°.

GEVAAR! Risico op elektrische schok: In aanraking komen met bepaalde interne onderdelen van de magnetron kan ernstige verwonding of de dood tot gevolg hebben. Demonteer het apparaat niet.

WAARSCHUWING! Risico op elektrische schok: Het niet of onjuist aansluiten van de aardeleiding kan leiden tot elektrische schok. Plug de stekker niet in een contactdoos totdat de gehele installatie goed voorbereid en geaard is.

NL

Bedoeld gebruik

- Het apparaat is bestemd voor professioneel gebruik.
- De magnetron is ontworpen voor het ontdooien en verwarmen van voedsel, gebruik enkel geschikte borden/bakken. Elk ander gebruik kan leiden tot schade aan de magnetron of persoonlijk letsel.
- Gebruik van het apparaat voor andere doeleinden wordt beschouwd als verkeerd gebruik van het apparaat. De gebruiker is volledig aansprakelijk voor alle risico's die voortvloeien uit verkeerd gebruik van het apparaat.

Aarding installatie

Dit apparaat is geclassificeerd als **beschermingsklasse I** en moet op een beschermende grond worden aangesloten. Aarding vermindert het risico op elektrische schokken door een ontsnappingsdraad voor de elektrische

stroom aan te bieden. Dit apparaat is uitgerust met een netsnoer met een aardingsdraad en geaarde stekker. De stekker moet worden aangesloten op een stopcontact dat correct is geïnstalleerd en geaard.

Hulpmiddelen

Er zijn bepaalde niet-metalen hulpmiddelen die niet geschikt zijn voor gebruik in magnetrons. In geval van twijfel kan de volgende procedure worden gebruikt om geschiktheid te testen.

Hulpmiddelen test:

Vul een voor magnetrons geschikte (maat-)beker met met 250ml koud water en het te testen

hulpmiddel. Laat de magnetron hier 1 minuut met volle kracht op werken. Voel voorzichtig of het geteste hulpmiddel warm is. Als het hulpmiddel warm is geworden, dan is het niet geschikt voor gebruik in magnetrons. Laat deze test nooit meer dan de aangegeven 1 minuut lopen.



Vorbereiding op het eerste gebruik

- Verwijder alle verpakkingsmaterialen en dergelijke.
- Controleer de magnetron op eventuele beschadigingen, zoals deukjes of een kapotte deur. In geval van een onvolledige levering of schade, gebruik de magnetron NIET en neem contact op met de leverancier (Zie == > Garantie).
- Verwijder eventuele beschermingsfolie.
- Bewaar de verpakking als u uw apparaat in de toekomst wilt opbergen.
- Reinig de magnetronkamer met lauwwarm water en een zachte doek. (Zie == > Reiniging en onderhoud)
- Reinig de losse onderdelen met lauwwarm water en een zachte doek.
- Plaats de magnetron waterpas op een stabiele en vlakke ondergrond.
- Houd minimaal 10 cm ruimte rondom en 30 cm boven de magnetron vrij voor ventilatie.
- Dek de magnetron nooit af, plaats geen voorwerpen bovenop de magnetron.
- Plaats de magnetron zodanig dat de stekker in de contactdoos altijd binnen handbereik is.
- Plaats de magnetron zo ver mogelijk weg van radio's, televisies en WiFi toegangspunten, werkende magnetrons kunnen deze apparatuur storen.

Locatierichtlijn

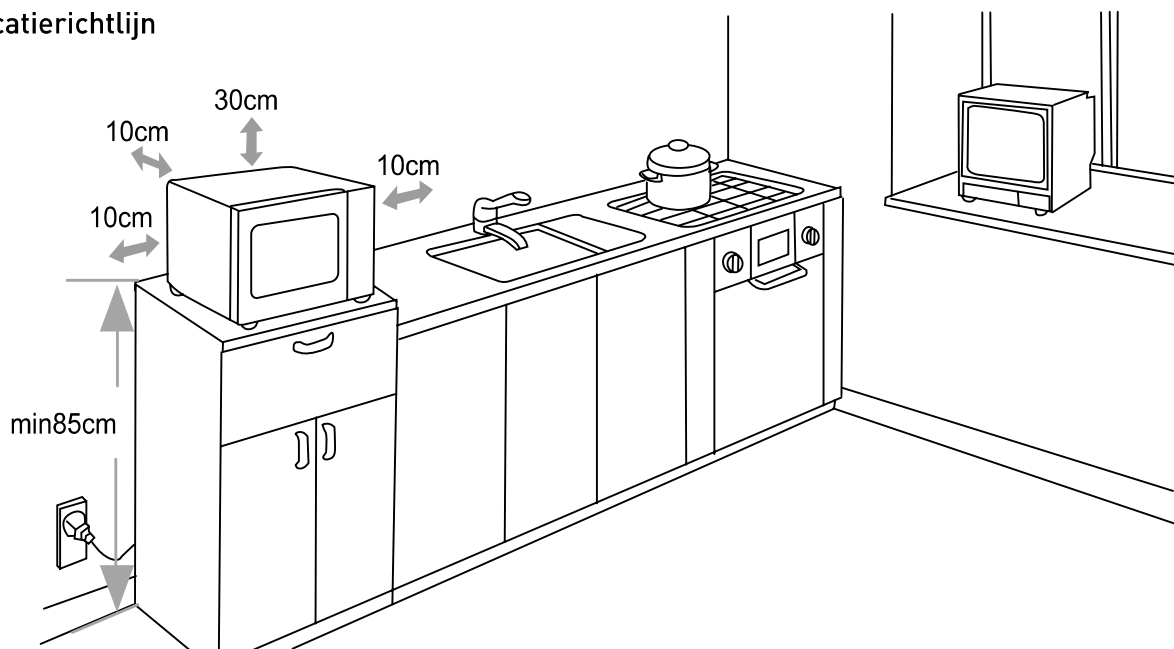

NL

Bediening

Bedieningspaneel van de magnetron

- 1) Verschillende vermogensniveaus en ont-dooien
- 2) Tijd invoeren
- 3) Dubbele hoeveelheid
- 4) Pauzeren
- 5) Starten
- 6) Numeriek toetsenbord (Knop "1" wordt ook gebruikt voor de programmamodus en de modus voor bereiding met meerdere fasen)

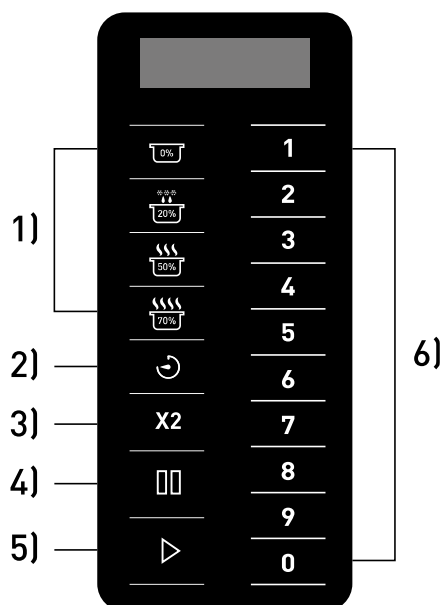

Inschakelen

Als u de stekker in het stopcontact steekt, zal de tekst “- - -” worden getoond op het display. Deze tekst verdwijnt na 1 minuut van inactiviteit. Daarna zal de magnetron naar de standbymodus schakelen.

Standbymodus

In de standbymodus is het scherm leeg en is er geen magnetronactiviteit. Door de deur van de magnetron te openen en daarna weer te sluiten kan er worden geschakeld naar de bedrijfsklare modus. De magnetron schakelt na één minuut van niet-gebruik terug naar de standbymodus. De tijd die nodig is om terug te schakelen naar de standbymodus kan worden ingesteld in de ‘gebruikersopties’ (optie 4, ‘Timeoutperiode’).

Bedrijfsklare modus

De magnetron kan in de bedrijfsklare modus worden gezet door de deur van de magnetron in de standbymodus te openen en te sluiten. In deze modus is de magnetron klaar voor gebruik en kan een handmatig of voorgeprogrammeerd bereidingscyclus worden gestart. Tijdens de Klaar-modus wordt **0:00** weergegeven. De magnetron kan vanuit de bedrijfsklare modus naar bijna alle andere modi schakelen.

Deur-open-modus

De deur-open-modus kan worden geactiveerd door de deur van de magnetron te openen. In deze modus is het scherm leeg, terwijl de ventilator en ovenlamp zijn ingeschakeld. Als de deur van de magnetron tijdens gebruik wordt geopend, zal het programma worden gepauzeerd, terwijl de ventilator blijft draaien en de lamp ingeschakeld blijft.

NL

Handmatig invoeren

Zorg ervoor dat de magnetron in de bedrijfsklare modus staat. Selecteer de tijd met de knop ‘⌚’, het display toont “00:00”, voer de gewenste tijd in met het numerieke toetsenbord. Selecteer daarna het vermogen door op [0%/20%(Ontdooien)/50%/70%] te drukken. Het display toont het geselecteerde vermogen. Als u twee keer op dezelfde knop drukt, zal het

vermogen worden ingesteld op 100% en als er geen vermogen wordt geselecteerd zal het vermogen standaard ook worden ingesteld op 100%. Druk nadat alles is ingesteld op de knop ‘▶’, uw magnetron begint nu te werken. Aan het einde van het cyclus toont het display de tekst ‘End’.

Pauzeermodus

Met deze modus kunnen gebruikers het bereidingscyclus pauzeren, bijvoorbeeld om het voedsel te inspecteren of te roeren. U kunt het bereidingscyclus pauzeren door tijdens het gebruik van de magnetron de deur te openen of op de knop ‘⏸’ te drukken. Het display toont

de resterende tijd van het bereidingscyclus. U kunt het bereidingscyclus hervatten door de deur te sluiten en op de knop ‘▶’ te drukken. Als er niets wordt gedaan zal de magnetron binnen 1 minuut terugschakelen naar de standbymodus



Programmamodus

Deze magnetron wordt geleverd met 10 voorgeprogrammeerde programma's. Door, als de magnetron in de bedrijfsklare modus staat, op één van de numerieke toetsen te drukken, zal de magnetron het bijbehorende programma uitvoeren. Hieronder vindt u een overzicht van

de 10 voorgeprogrammeerde programma's. De magnetron toont de resterende tijd tijdens het uitvoeren van het programma, als het een programma met meerdere fasen is, zal de totale resterende tijd worden getoond.

Knop	1	2	3	4	5	6	7	8	9	0
Weergavetijd	0:10	0:20	0:30	0:45	1:00	1:30	2:00	3:00	4:00	5:00

Programmeren

U kunt met deze magnetron tot 100 voorgeprogrammeerde programma's opslaan. Zie en volg "Gebruikersopties - 9 Dubbele cijfers" voor het instellen van programmanummer 10 tot 100. Open de deur en druk voor 4 ~ 6 seconden op de knop "1" op het numerieke toetsenbord, de zoemer klinkt en het display toont de tekst 'ProG' om aan te geven dat de programmamodus is geactiveerd. Selecteer de tijd met de knop '↻', het display toont "00:00", voer de gewenste tijd in met het numerieke toetsenbord. Selecteer daarna het vermogen met de knoppen [0%/20% (ontdooien) /50%/70%], het display toont het geselecteerde vermogen. Als u twee keer op de knop drukt, zal het vermogen worden ingesteld op 100% en als er geen vermogen wordt geselecteerd zal het vermogen ook worden ingesteld op 100%. Druk na het instellen van de tijd en het vermogen op de knop "▶" om het programma op te slaan. Het display toont de tekst 'ProG'. Sluit de deur om terug te keren naar de bedrijfsklare modus. Als u wilt annuleren tijdens het programmeren, druk dan op '□□', de magnetron keert nu terug naar de open-deur-modus en het programma wordt niet opgeslagen.

Hieronder een snelgids voor het maken van een programma van 1.25 minuten met 70% vermogen:

- 1) Open de deur en druk voor 5 seconden op de numerieke knop '1', het display toont de tekst 'ProG'.
- 2) Druk op cijfertoets '3', het programma wordt opgeslagen in '3'.
- 3) Druk op de numerieke knoppen '1' '2' '5' om de bereidingstijd in te stellen.
- 4) Druk op  voor het vermogensniveau. Het display toont de tekst 'PL7'.
- 5) Druk op de knop "▶". Het programma wordt nu opgeslagen onder de numerieke knop '3'. Herhaal de bovenstaande stappen om het programma te overschrijven.

Opmerking: De totale programmatijd is beperkt tot slechts 60 minuten.

Opmerking: Als de bereidingstijd de maximale tijd die de magnetron kan werken overschrijdt (standaard 60 minuten) zullen er drie pieptonen klinken. Dit betekent dat u de tijd moet aanpassen voordat u het programma kunt gebruiken.

Opmerking: Zie ook = > De fabrieksinstellingen herstellen.

Dubbele hoeveelheid (X2)

Deze magnetron is uitgerust met een functie voor het berekenen van de benodigde tijd als er een dubbele hoeveelheid voedsel wordt bereid. Druk op de knop 'X2' gevolgd door het programma, de magnetron berekent nu de be-

nodigde tijd voor het bereiden van een dubbele hoeveelheid en start het proces. Deze functie kan alleen worden gebruikt in combinatie met een voorgeprogrammeerd programma.



Bereiden met meerdere fasen

Deze functie stelt de gebruiker in staat voedsel te bereiden met een combinatie van verschillende vermogensniveaus in de handmatige invoer- of programmamodus. Het maximale aantal fasen is 3. U kunt deze functie gebruiken door eerst de stappen onder 'Handmatig invoeren' te volgen. Druk, na het instellen van de tijd en het vermogen in de eerste stap, nogmaals op '↻'. Het display toont nu de tekst 'S-2', voer nu de gewenste tijd en het vermogen in. Als er een derde fase benodigd is, druk dan opnieuw op 'Tijd invoeren'. Het display toont nu de tekst 'S-3', voer de gewenste tijd en vermogen in. Druk nu op de knop „▶” om de magnetron te starten. Het bereiden met meerdere fasen wordt op dezelfde manier ingesteld in de programmamodus. Hieronder een voorbeeld van hoe dit te werk gaat:

- 1) Open de deur en druk voor 4 ~ 6 seconden op "1" op het numerieke toetsenbord, het display toont de tekst 'ProG'.
- 2) Druk op cijfertoets '3', het programma wordt opgeslagen in '3'.
- 3) Druk op de numerieke knoppen '1' '2' '5' om de bereidingstijd in te stellen. Het display toont de tekst '1:25'.
- 4) Druk op  voor het vermogensniveau van fase 1. Het display toont de tekst 'PL7'.

- 5) Druk, om de tweede fase in te stellen, op de knop 'Tijd invoeren', het display toont de tekst 'S-2'.
- 6) Druk op de numerieke knoppen '3' '3' '0' om de bereidingstijd in te stellen. Het display toont de tekst '3:30'.
- 7) Druk op  voor het vermogen van fase 2. Het display toont de tekst 'PL5'.
- 8) Om de derde bereidingsfase in te stellen, drukt u nogmaals op de knop 'Tijd invoeren'. Op het display verschijnt 'S-3'.
- 9) Druk op de numerieke knoppen '1' '0' '0' om de bereidingstijd in te stellen. Het display toont de tekst '1:00'.
- 10) Druk op  voor het vermogensniveau van fase 3. Het display toont de tekst 'PL2'.
- 11) Druk op de knop 'starten'. Het programma met meerdere fasen is nu opgeslagen onder de knop '3'.

Opmerking: De totale bereidingstijd is beperkt tot slechts 60 minuten.

Opmerking: Als bereiden met meerdere fasen actief is, zal de magnetron de totale resterende tijd van alle fasen tonen.

Opmerking: Zie ook = > De fabrieksinstellingen herstellen

De fabrieksinstellingen herstellen

Als u de fabrieksinstellingen van de magnetron wilt herstellen, houd dan de knoppen „▶” en '0' samen ingedrukt tot de zoemer klinkt, het display toont nu de tekst **00**. Druk daarna op „▶”. Als de magnetron de fabrieksherstellingen heeft hersteld, zal het display de tekst '11'

tonen. Als het herstellen van de fabrieksinstellingen is mislukt, zal het display de tekst '00', tonen, druk op de knop „▶” en het display toont nu de tekst 'CLEAR' en er klinkt één zoemtoom.

Gebruikersopties

De magnetron stelt gebruikers in staat om een aantal opties aan te passen. Als u opties wilt aanpassen, open dan eerst de deur en houd daarna '2' voor 5 seconden ingedrukt. Het display toont de tekst 'OP:--'. Druk op de numerieke knop die hoort bij de optie die u wilt aanpassen, bijvoorbeeld '2'. Het display toont nu 'OP:22', houd '2' ingedrukt tot de gewenste instelling wordt getoond 'OP:20'/'OP:21'/'OP:22' (deze opties worden doorlopen). Druk om de

gewenste instelling in te stellen op 'Starten'. De ingestelde optie wordt nu opgeslagen. U kunt eventuele aanpassingen tijdens het aanpassen ook annuleren door op 'Pauzeren' te drukken. De aanpassing wordt nu niet opgeslagen en de magnetron keert terug naar de deur-open-modus. Hieronder vindt u een lijst met opties die kunnen worden aangepast. De dikgedrukte items zijn de vooraf ingestelde opties.

Optie	Instelling	Omschrijving
1 Pieptoon	OP:10	Pieptoon van 3 seconden
	OP:11	Continue pieptoon
	OP:12	5 snelle pieptonen, herhalend
2 Volume pieptoon	OP:20	Pieptoon uitgeschakeld
	OP:21	Laag
	OP:22	Medium
	OP:23	Hoog
3 Pieptoon Aan/Uit	OP:30	Pieptoon toetsen uit
	OP:31	Pieptoon toetsen aan
4 Timeout-periode	OP:40	15 seconden
	OP:41	30 seconden
	OP:42	60 seconden
	OP:43	120 seconden
5 On the Fly	OP:50	On-the-Fly uitgeschakeld
	OP:51	On-the-Fly ingeschakeld
6 Deurreset	OP:60	Deurreset uitgeschakeld
	OP:61	Deurreset ingeschakeld
7 Max tijd	OP:70	Maximale bereidingstijd 60 minuten
	OP:71	Maximale bereidingstijd 10 minuten
8 Handmatig programmeren	OP:80	Handmatig programmeren uitgeschakeld
	OP:81	Handmatig programmeren ingeschakeld
9 Dubbele cijfers	OP:90	Enkele cijfers (10 programma's)
	OP:91	Dubbele cijfers (100 programma's)

NL



Reiniging en onderhoud

- Verwijder altijd de stekker uit de contactdoos voor het begin van de reiniging.
- Let op: Het apparaat nooit onderdompelen in water of andere vloeistoffen.
- Reinig de buitenzijde van het apparaat met een zachte doek, bevochtigd met een sopje van mild reinigingsmiddel. Daarna het apparaat goed afdrogen.
- Reinig de binnenzijde en de deur met een zachte doek, bevochtigd met een sopje van mild reinigingsmiddel om alle voedselresten en vet te verwijderen.
- Verwijder eventueel gemorst voedsel direct na gebruik, anders kunnen er ingebrande vlekken en vieze geuren ontstaan.
- Houd de pakkingen van de deur schoon, reinig hen regelmatig met een zachte doek, bevochtigd met een sopje van mild reinigingsmiddel.
- Gebruik nooit bijtende, schurende of agressieve reinigingsmiddelen. Gebruik geen puntige, scherpe of schurende voorwerpen. Gebruik nooit wasbenzine of andere oplosmiddelen. Reinigen met een vochtige doek en mild reinigingsmiddel waar nodig.

Problemen oplossen

De volgende gebeurtenissen kunnen bij gebruik van de magnetron als normaal worden beschouwd.

- Radio- en TV-ontvangst kan worden verstoord als de magnetron wordt gebruikt.
- De lamp van de magnetron kan worden gedimd tijdens gebruik.
- Tijdens het verwarmen kan er stoom van het voedsel komen en deze stoom kan zich ophopen in de koelere delen van de magnetron, bijvoorbeeld op de deur.

NL

Probleem	Mogelijke oorzaak	Oplossing
Magnetron begint niet te werken	Netsnoer onjuist aangesloten op stopcontact.	Controleer of de stekker van het netsnoer juist in het stopcontact is gestoken.
	Zekering of aardlekschakelaar gesprongen.	Vervang de zekering of reset de aardlekschakelaar. Als u niet weet hoe dit moet, neem dan contact op met uw leverancier.
	Stopcontact defect.	Test het stopcontact met een ander apparaat en controleer de aardlekschakelaar.
Magnetron verwarmt niet	Deur onjuist gesloten.	Controleer of de deur goed sluit. Als de deur niet goed kan worden gesloten, neem dan contact op met uw leverancier.
Het display toont 'E-01' of 'E-02'	Temperatuursensor kapot.	Haal de stekker van de magnetron uit het stopcontact, wacht 10 seconden en steek de stekker daarna opnieuw in het stopcontact. Als het probleem hierna niet is opgelost, neem dan contact op met uw leverancier.
Lamp en ventilator maken geluid als de magnetron stopt met werken.	Hoge temperaturen.	Dit is normaal, de lamp en ventilator stoppen als de magnetron genoeg is afgekoeld. Als ze niet stoppen, haal de stekker van de magnetron dan uit het stopcontact en wacht 10 seconden voordat u de stekker weer in het stopcontact steekt. Als dit het probleem niet oplost, neem dan contact op met uw leverancier.



Technische specificaties

Model: 281444

Bedrijfsspanning en frequentie: 230V~ 50Hz

Nominaal ingangsvermogen: 1550W

Nominale uitgangsvermogen: 1000W

Capaciteit ovenruimte: 25 liters

Beschermingsklasse: Class I

Magnetronfrequentie: 2450MHz

Afmetingen extern; 511 x 432 x (H) 311 mm

Opmerking: Technische specificaties onderhevig aan verandering zonder voorafgaande kennisgeving.

Garantie

Elk defect waardoor de werking van het apparaat nadelig wordt beïnvloed dat zich binnen één jaar na aankoop van het apparaat voordoet, wordt gratis hersteld door reparatie of vervanging, mits het apparaat conform de instructies is gebruikt en onderhouden en niet op enigerlei wijze verkeerd is behandeld of misbruikt. Dit laat onverlet uw bij wet bepaalde rechten. Als de garantie van kracht is, vermeld dan waar

en wanneer u het apparaat hebt gekocht en sluit een aankoopbewijs bij (bijv. kassabon of factuur).

Gezien ons streven naar voortdurende verdere productontwikkeling behouden wij ons het recht voor, zonder voorafgaande kennisgeving wijzigingen aan te brengen aan product, verpakking en documentatie.

Verwijdering & milieu

Bij de buitengebruikstelling van het apparaat, mag het niet met het overige huisafval worden verwijderd. In plaats daarvan is het uw verantwoordelijkheid om uw afgedankte apparatuur in te leveren bij een daartoe aangewezen inzamelpunt. Het niet opvolgen van deze regel kan worden bestraft in overeenstemming met de geldende voorschriften voor afvalverwerking. De gescheiden inzameling en recycling van uw afgedankte apparatuur ten tijde van buitengebruikstelling helpt bij de instandhouding van

natuurlijke hulpbronnen en waarborgt dat de apparatuur wordt gerecycled op een manier die de volksgezondheid en het milieu beschermt.

Voor meer informatie over waar u uw afval kunt inleveren voor recycling kunt u contact opnemen met uw lokale afvalverwerkingsbedrijf. De fabrikant en importeurs nemen geen verantwoordelijkheid voor de recycling, behandeling en ecologische verwijdering, hetzij rechtstreeks of via een openbaar systeem.

NL



Drogi Kliencie,

Dziękujemy za zakup tego urządzenia Hendi. Przeczytaj uważnie tę instrukcję, zwracając szczególną uwagę na przepisy bezpieczeństwa przedstawione poniżej, przed zainstalowaniem i używaniem tego urządzenia po raz pierwszy.

Przepisy bezpieczeństwa

- Niniejsze urządzenie przeznaczone jest do użytku komercyjnego.
- Urządzenie należy używać wyłącznie zgodnie z przeznaczeniem, do którego zostało zaprojektowane zgodnie z opisem w niniejszej instrukcji.
- Producent nie ponosi odpowiedzialności za jakiegokolwiek szkody spowodowane nieprawidłowym działaniem i niewłaściwym użyciem.
- Przechowywać urządzenie i wtyczkę elektryczną z dala od wody i innych płynów. W przypadku, gdy urządzenie wpadnie do wody, natychmiast wyjmij wtyczkę zasilającą z gniazda. Nie używać urządzenia, dopóki nie zostanie sprawdzone przez certyfikowanego technika. Nieprzestrzeganie tych instrukcji spowoduje zagrożenie dla życia.
- Nigdy nie próbuj samodzielnie otwierać obudowy urządzenia.
- Nie wkładaj przedmiotów do obudowy urządzenia.
- Nie dotykać wtyczki mokrymi lub wilgotnymi dłońmi.
-  **NIEBEZPIECZEŃSTWO PORAŻENIA PRĄDEM!** Nie próbuj samodzielnie naprawiać urządzenia, naprawy mogą być wykonywane wyłącznie przez wykwalifikowany personel..
- **Nigdy nie używaj uszkodzonego urządzenia!** Po uszkodzeniu odłącz urządzenie od gniazda i skontaktuj się ze sprzedawcą.
- **OSTRZEŻENIE!** Nie zanurzaj części elektrycznych urządzenia w wodzie lub innych płynach.
- Nigdy nie trzymaj urządzenia pod bieżącą wodą.
- Regularnie sprawdzaj wtyczkę zasilającą i przewód pod kątem uszkodzeń. W przypadku uszkodzenia musi zostać zastąpiony przez agenta serwisowego lub podobnie wykwalifikowaną osobę w celu uniknięcia niebezpieczeństwa lub obrażeń.
- Upewnij się, że przewód nie styka się z ostrymi lub gorącymi przedmiotami i trzymaj go z dala od otwartego ognia. Nigdy nie pociągaj za przewód zasilający, aby odłączyć go od gniazda, zawsze za wtyczkę.
- Upewnij się, że przewód zasilający i/lub przedłużacz nie powodują zagrożenia przejazdem.
- Nigdy nie pozostawiaj urządzenia bez nadzoru podczas użytkowania.
- **OSTRZEŻENIE!** Dopóki wtyczka znajduje się w gnieździe, urządzenie jest podłączone do źródła zasilania.
- Wyłącz urządzenie przed odłączeniem go od gniazda.
- Podłącz wtyczkę do łatwo dostępnego gniazdka elektrycznego, aby w nagłych

PL



- wypadkach urządzenie mogło zostać natychmiast odłączone.
- Nigdy nie noś urządzenia za przewód.
 - Nie należy używać żadnych dodatkowych urządzeń, które nie są dostarczane razem z urządzeniem.
 - Podłącz urządzenie tylko do gniazdka elektrycznego z napięciem i częstotliwością wymienioną na etykiecie urządzenia.
 - Nigdy nie używaj akcesoriów innych niż zalecane przez producenta. Niezastosowanie się do tego może stanowić zagrożenie dla bezpieczeństwa użytkownika i spowodować uszkodzenie urządzenia. Używaj tylko oryginalnych części i akcesoriów.
 - Urządzenie to nie powinno być obsługiwane przez osoby o ograniczonych możliwościach fizycznych, sensorycznych lub umysłowych, ani osoby, które mają brak doświadczenia i wiedzy.
 - Urządzenie to w żadnym wypadku nie powinno być używane przez dzieci.
 - Przechowywać urządzenie i jego przewód zasilający w miejscu niedostępnym dla dzieci.
 - **OSTRZEŻENIE:** ZAWSZE wyłączyć urządzenie i odłączyć od gniazdka elektrycznego przed czyszczeniem, konserwacją lub przechowywaniem.

Specjalne przepisy bezpieczeństwa

OSTRZEŻENIE: Płynów ani innych produktów spożywczych nie podgrzewać w kuchenke mikrofalowej w zamkniętych pojemnikach, butelkach itp., ponieważ grozi to eksplozją pojemnika, butelki itp.

- Nie korzystać z kuchenki mikrofalowej bez umieszczenia w niej uprzednio produktów spożywczych. Jest to bardzo niebezpieczne.
- Kuchenka mikrofalowa służy do podgrzewania żywności i napojów. Suszenie żywności lub odzieży oraz podgrzewanie poduszek rozgrzewających, kapci, gałek, wilgotnych ścierek itp. może prowadzić do powstania pożaru.
- Korzystaj z urządzenia wyłącznie zgodnie z niniejszą instrukcją.
- Urządzenie powinno być obsługiwane wyłącznie przez przeszkolony personel zaplecza kuchennego restauracji, stołówek lub obsługę baru, itp.
- Urządzenie jest przeznaczone do zastosowania w zbliżonych warunkach, takich jak:
 - kuchnie dla pracowników w sklepach, biurach i innych miejscach pracy;
 - gospodarstwa rolne;
 - kuchnie przeznaczone do użytku gości w hotelach, motelach i innych obszarach mieszkalnych;
 - hotele typu „bed and breakfast”.
-  **UWAGA! Gorąca powierzchnia!** Podczas pracy urządzenia szklane drzwiczki oraz pozostałe dostępne powierzchnie nagrzewają się do bardzo wysokich temperatur. Dotykaj wyłącznie panelu sterowania.



- Kuchenkę mikrofalową należy regularnie czyścić i usuwać nagromadzone resztki żywności.
- Kuchenka mikrofalowa nie jest przystosowana do obsługi za pomocą zewnętrznego minutnika lub oddzielnego pilota zdalnego sterowania.
- Nie uruchamiać kuchenki mikrofalowej, jeśli drzwiczki są otwarte, ponieważ może to prowadzić do narażenia na działanie energii w postaci promieniowania mikrofalowego. Nie zdejmować ani nie manipulować przy blokadach bezpieczeństwa.
- Nie wkładać żadnych przedmiotów pomiędzy obudowę a drzwiczki kuchenki mikrofalowej; nie doprowadzać do gromadzenia się zabrudzeń lub pozostałości środka czyszczącego na powierzchniach uszczelniających.
- **OSTRZEŻENIE:** Jeśli drzwi lub uszczelki drzwiowe uległy uszkodzeniu, nie korzystać z kuchenki mikrofalowej do momentu naprawienia ich przez autoryzowany i przeszkolony serwis.
- Nieutrzymywanie kuchenki mikrofalowej w czystości może prowadzić do pogorszenia stanu jej powierzchni zewnętrznych i wewnętrznych (komory gotowania), co z kolei może negatywnie wpłynąć na żywotność urządzenia i prowadzić do wystąpienia sytuacji niebezpiecznych.
- Przed użyciem urządzenia sprawdzić, czy filtr tłuszczu i filtr powietrza są prawidłowo zamontowane.
- **OSTRZEŻENIE:** Niebezpieczne jest wykonywanie jakichkolwiek czynności serwisowych lub naprawczych, polegających na usunięciu pokrywy chroniącej przed narażeniem na działanie promieniowania mikrofalowego, przez osoby inne niż autoryzowany i przeszkolony serwis.
- Do gotowania/podgrzewania potraw w kuchence mikrofalowej należy używać wyłącznie naczyń nadających się do stosowania w kuchenkach mikrofalowych. Nie używaj naczyń ani sztućców wykonanych z lub zawierających metal, folię aluminiową, szkło ołowiowe (kryształ), tworzywa sztuczne nieodporne na działanie wysokich temperatur, metalowe lub drewniane zapinki lub druciane opaski. Nie używaj misek z metalowym brzegiem ani pojemników plastikowych z częściowo zdjętym wieczkiem. Niebezpieczeństwo powstania ognia.
- Ze względu na ryzyko zapłonu, obserwować proces podgrzewania żywności zapakowanej w plastikowe lub papierowe pojemniki.
- W przypadku zauważenia dymu, wyłączyć urządzenie lub wyjąć wtyczkę z kontaktu i nie otwierać drzwiczek. Pozwoli to szybciej ugasić ogień.
- Nie wykorzystywać wnętrza kuchenki mikrofalowej jako przestrzeni do przechowywania. W kuchence mikrofalowej nie przechowywać produktów spożywczych takich jak chleb, ciastka itp.
- Przed umieszczeniem papierowych lub plastikowych pojemników/torebek w kuchence mikrofalowej, usunąć metalowe zapinki lub uchwyty.
- Nie wolno podgrzewać w kuchence mikrofalowej jajek w skorupkach ani jajek ugotowanych na twardo, ponieważ mogą one eksplodować, nawet jeśli proces



podgrzewania został zakończony.

- Podczas pracy urządzenia temperatura powierzchni dostępnej dla użytkownika może być wysoka.
- **OSTRZEŻENIE:** W celu uniknięcia poparzeń, zawartość butelek lub słoiczków z żywnością dla niemowląt wstrząsnąć lub wymieszać przed spożyciem oraz sprawdzić temperaturę napoju lub pokarmu.
- **OSTRZEŻENIE:** Podgrzewanie napojów w kuchenke mikrofalowej może prowadzić do opóźnionego gwałtownego wrzenia. Zachować ostrożność podczas przenoszenia pojemnika.
- Kuchenki mikrofalowej nie umieszczać w szafce kuchennej, jeśli nie była testowana fabrycznie pod kątem zastosowania w szafkach.
- Kuchenki mikrofalowe nie są przystosowane do obsługi za pomocą zewnętrznego minutnika lub oddzielnego systemu zdalnego sterowania.
- Drzwiczki lub powierzchnia zewnętrzna może być gorąca podczas pracy urządzenia.
- Płyta ceramiczna znajdująca się w komorze gotowania może mocno się nagrzewać; po zakończeniu gotowania nie wolno jej dotykać - w przeciwnym razie użytkownik naraża się na poparzenie dłoni.
- Nigdy nie należy mocno naciskać na płytę ceramiczną.
- Nieostrożne wstawianie pojemników do komory gotowania może uszkodzić płytę ceramiczną.
- Nie kłaść żadnych przedmiotów na urządzeniu. Nad urządzeniem pozostawić co najmniej 15 cm prześwitu.
- Żarówka zainstalowana wewnątrz urządzenia służy do jego oświetlenia. Żarówki nie stosować do oświetlenia pomieszczenia.
- Ryzyko poparzenia. Urządzenie może nagrzewać się podczas użytkowania. Uważać, by nie dotknąć elementów grzejnych w komorze urządzenia.
- Ryzyko poparzenia. Naczynia mogą nagrzewać się od podgrzanej żywności. Wyjmując podgrzaną żywność z kuchenki, należy zatem zawsze stosować rękawice kuchenne.”
- Należy upewnić się, czy podczas korzystania z kuchenki drzwiczki są dobrze zamknięte.”
- Zachowaj szczególną ostrożność podczas przenoszenia lub transportu urządzenia ze względu na jego ciężar. Urządzenie powinno być przenoszone przez 2 osoby lub przemieszczane za pomocą wózka. Przenoś urządzenie powoli i ostrożnie, nie przechylając go bardziej niż pod kątem 45°.

NIEBEZPIECZEŃSTWO! Zagrożenie porażeniem prądem Dotknięcie niektórych komponentów wewnętrznych urządzenia może prowadzić do poważnych obrażeń ciała lub śmierci. Nie dokonywać demontażu urządzenia.

OSTRZEŻENIE! Zagrożenie porażeniem prądem Niewłaściwe uziemienie może prowadzić do porażenia prądem. Nie wkładać wtyczki do kontaktu, jeśli urządzenie nie zostało odpowiednio zainstalowane i uziemione.



PRZEZNACZENIE

- Urządzenie przeznaczone jest do zastosowania profesjonalnego.
- Urządzenie przeznaczone jest wyłącznie do podgrzewania i rozmrażania żywności w naczyniach przystosowanych do użytku w kuchenkach mikrofalowych. Każde inne użycie może prowadzić do poważnego uszkodzenia urządzenia lub zranienia osób.
- Wykorzystanie urządzenia w jakimkolwiek innym celu uznane będzie za wykorzystanie niezgodne z przeznaczeniem. Użytkownik będzie wyłącznie odpowiedzialny za nieprawidłowe wykorzystanie urządzenia.

Instalacja uziemienia

Urządzenie to jest klasyfikowane jako **klasa ochrony I** i musi być połączone z podłożem ochronnym. Uziemienie zmniejsza ryzyko porażenia prądem elektrycznym, dostarczając przewód ewakuacyjny dla prądu elektrycznego.

To urządzenie jest wyposażone w przewód zasilający, który ma przewód uziemiający i uziemioną wtyczkę. Wtyczka musi być podłączona do gniazdka, które jest prawidłowo zainstalowane i uziemione.

Naczynia

Stosowanie w kuchence mikrofalowej niektórych naczyń niemetalowych może nie być bezpieczne. W przypadku wątpliwości można przetestować dane naczynie z zastosowaniem następującej procedury.

ml) zimnej wody i włożyć dane naczynie do komory kuchenki.

Podgrzewać przez 1 minutę z zastosowaniem największej mocy. Ostrożnie dotknąć naczynie. Jeśli naczynie jest ciepłe, nie stosować go w kuchence mikrofalowej. Nie przekraczać maksymalnego czasu podgrzewania testowego wynoszącego 1 min.

PL

Test naczyń kuchennych:

Napełnić pojemnik, który chcemy przetestować w kuchence mikrofalowej 1 szklanką (250

Przygotowanie przed pierwszym użyciem.

- Zdjąć opakowanie i akcesoria.
- Sprawdź, czy kuchenka nie ma wgnieceń lub czy drzwiczki nie są uszkodzone. W przypadku niekompletnej dostawy lub uszkodzeń, NIE korzystaj z urządzenia i natychmiast skontaktuj się z dostawcą (Patrz == > Gwarancja).
- Usunąć ewentualną folię ochronną znajdującą się na powierzchni kuchenki mikrofalowej.
- Zachowaj opakowanie na wypadek konieczności spakowania urządzenia w przyszłości.
- Umyć wnętrze kuchenki mikrofalowej za pomocą miękkiej szmatki zwilżonej letnią wodą. (Patrz == > Czyszczenie i konserwacja)
- Umyć wszystkie komponenty.
- Umieścić kuchenkę mikrofalową na równej, wy poziomowanej powierzchni.
- W celu zapewnienia prawidłowej wentylacji wokół kuchenki z każdej strony pozostawić wolną przestrzeń równą 10 cm, a od góry wynoszącą 30 cm.
- Nie kłaść żadnych przedmiotów na kuchence mikrofalowej. Niebezpieczeństwo pożaru!
- Ustawić kuchenkę w taki sposób, aby wtyczka była zawsze łatwo dostępna.
- Kuchenkę umieścić możliwie najdalej od odbiorników radiowych i telewizyjnych. Użytkowanie kuchenki mikrofalowej może wywoływać zakłócenia w odbiorze radiowym lub telewizyjnym.



Wytyczne dotyczące lokalizacji

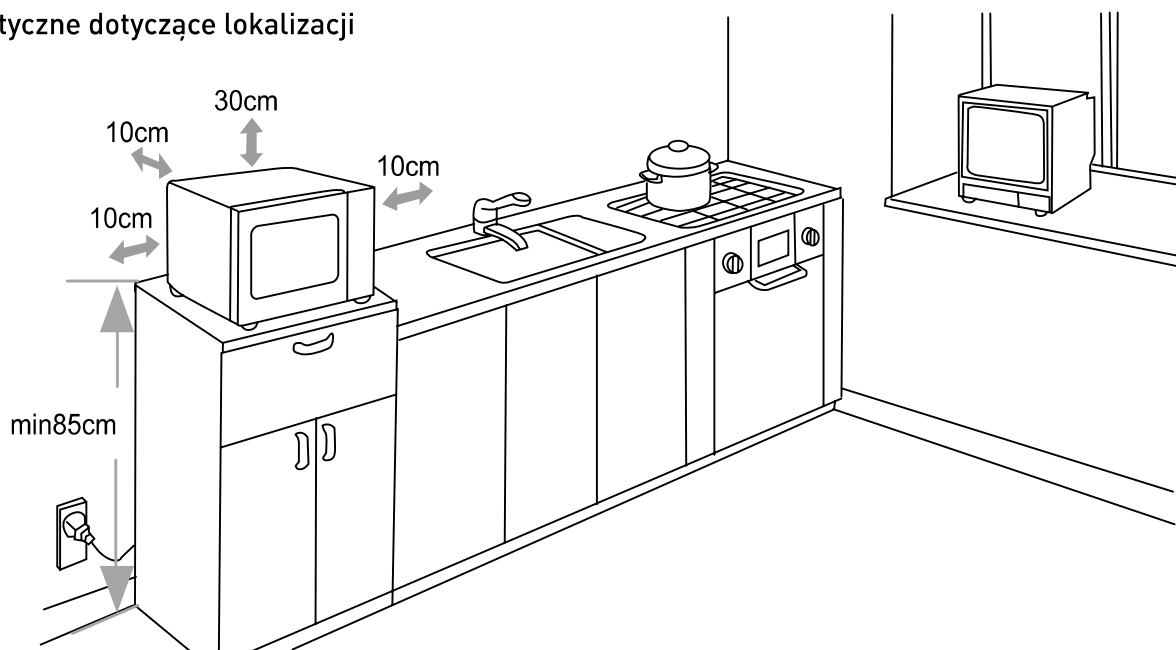

Użytkowanie

Panel sterowania urządzenia

- 1) Różne poziomy mocy i rozmrażanie
- 2) Przycisk wprowadzania czasu
- 3) Podwójna ilość
- 4) Pauza
- 5) Start
- 6) Klawiatura numeryczna (Przycisk „1” służy również do programowania i ustawiania trybu gotowania wieloetapowego)

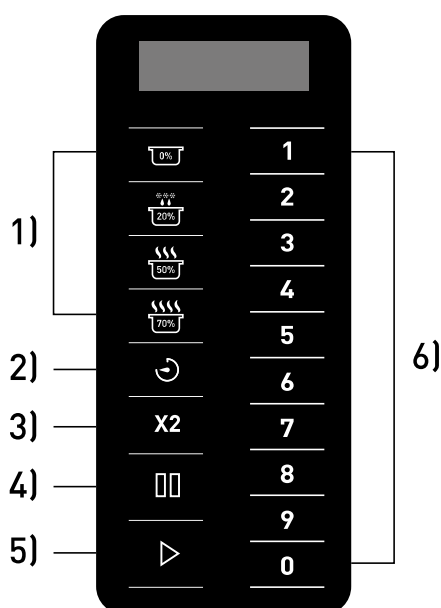

PL

Podłączenie zasilania

Po włożeniu wtyczki do gniazdka, na wyświetlaczu pojawi się informacja “- - - -”, która zniknie po 1 minucie braku aktywności. Następnie kuchenka przejdzie w tryb czuwania.

Tryb czuwania

W trybie czuwania ekran wyświetlacza jest pusty i kuchenka nie pracuje. Otwarcie i zamknięcie drzwiczek powoduje przejście kuchenki w tryb gotowości. Kuchenka przechodzi w tryb czuwania po minucie bezczynności. Czas ten można zmienić w opcjach użytkownika (opcja 4, Czas przejścia w tryb czuwania).



Tryb gotowości

Otwarcie i zamknięcie drzwiczek w trybie czuwania powoduje przejście kuchenki w tryb gotowości. W tym trybie kuchenka może rozpocząć cykl gotowania - wprowadzony ręcznie lub domyślny. W trybie gotowości wyświetlana jest godzina „0:00”. Z trybu gotowości urządzenie można przełączyć w praktycznie wszystkie pozostałe tryby.

Tryb otwartych drzwiczek

Tryb otwartych drzwiczek jest aktywowany przez otwarcie drzwiczek. W trybie otwartych drzwiczek na wyświetlaczu nie pojawiają się żadne informacje. Pracuje wentylator i wewnątrz kuchenki jest oświetlone. Jeśli w czasie pracy urządzenia otwarte zostaną drzwiczki, program zatrzyma się, ale wentylator i oświetlenie pozostają włączone.

Ręczne wprowadzanie programu

Sprawdzić, czy urządzenie jest w trybie gotowości. Wybrać czas trwania programu przy użyciu przycisku „☺”. Na wyświetlaczu widoczny jest napis „00:00”. Wybrać żądany czas za pomocą klawiatury numerycznej. Następnie wybrać poziom mocy wciskając przycisk [0%/20%(Defrost)/50%/70%]. Na wyświetlaczu pojawi się informacja o wybranym poziomie mocy. Po

ponownym wciśnięciu przycisku wyboru mocy, moc powróci do poziomu 100%. Podobnie, jeśli moc nie zostanie ustawiona za pomocą przycisku wyboru mocy, ustawiona będzie wartość fabryczna 100%. Po wprowadzeniu wszystkich ustawień wciśnij przycisk „▶” - urządzenie rozpocznie pracę. Po zakończeniu cyklu pracy na wyświetlaczu pojawi się komunikat „END”.

Tryb pauzy

Ten tryb umożliwia użytkownikowi przerwanie cyklu w celu skontrolowania bądź przemieszania przygotowywanej potrawy podczas pracy urządzenia. Otwórz drzwiczki lub wciśnij przycisk „□□”, aby zatrzymać bieżący cykl. Na

wyświetlaczu podany będzie czas, jaki pozostał do końca programu. W celu wznowienia cyklu należy zamknąć drzwiczki i nacisnąć przycisk „▶”. W przeciwnym razie kuchenka przejdzie w tryb czuwania po upływie 1 minuty.

Tryb programu domyślnego

Kuchenka mikrofalowa posiada 10 programów zdefiniowanych przez producenta. Kiedy kuchenka jest w trybie gotowości, naciśnięcie jednego z przycisków numerycznych spowoduje uruchomienie odpowiedniego programu.



Programy te opisane są poniżej. Czas pozostały do końca programu jest zawsze podany na wyświetlaczu urządzenia; w przypadku programów kilkietapowych, na wyświetlaczu widoczny jest czas pozostały do końca całego programu.

Przycisk	1	2	3	4	5	6	7	8	9	0
Informacja na wyświetlaczu (czas)	0:10	0:20	0:30	0:45	1:00	1:30	2:00	3:00	4:00	5:00

PL





Tryb programowania

Urządzenie umożliwia zaprogramowanie 100 programów. Patrz rozdział „Opcje użytkownika - opcja 9, Dwucyfrowy tryb wyświetlania” w celu ustawienia numeru programu w zakresie 10 - 100. Otwórz drzwiczki, a następnie naciśnij i przytrzymaj przez 4 - 6 sekund przycisk numeryczny „1”. Spowoduje to wejście w tryb programowania, co zostanie potwierdzone sygnałem dźwiękowym i wyświetleniem komunikatu „ProG”. Wybierz czas trwania programu przy użyciu przycisku . Na wyświetlaczu pojawi się „00:00”. Wprowadź czas za pomocą klawiatury numerycznej. Wybierz poziom mocy. Wciśnij przyciski poziomu mocy [0%/20% (defrost) /50%/70%]. Wybrany poziom mocy będzie widoczny na wyświetlaczu. Po ponownym wciśnięciu przycisku wyboru mocy, moc powróci do poziomu 100%. Podobnie, jeśli moc nie zostanie ustawiona za pomocą przycisku wyboru mocy, ustawiona będzie wartość fabryczna 100%. Po ustawieniu czasu i mocy naciśnij przycisk , aby zapisać program. Na wyświetlaczu będzie widoczny komunikat „ProG”. Zamknij drzwiczki, aby powrócić do „trybu gotowości”. Zamknij drzwiczki, aby powrócić do „trybu gotowości”. Jeśli chcesz skasować wartość wprowadzoną podczas programowania, wciśnij przycisk ; spowoduje to powrót urządzenia do trybu „otwartych drzwiczek” i program nie zostanie zapisany.

Podwójna ilość (X2)

W kuchence przewidziana jest funkcja obliczania czasu potrzebnego na przygotowanie podwójnej ilości żywności. Po naciśnięciu przycisku „X2”, a następnie przycisku odpowiadającego danemu programowi, kuchenka podwoi

Poniżej przedstawiamy przykładową instrukcję, w jaki sposób zaprogramować kuchenkę na przygotowanie żywności przez 1,25 min. z mocą 70%:

- 1) Otwórz drzwiczki i naciśnij przycisk „1” na 5 sekund; na wyświetlaczu pojawi się komunikat „ProG”.
- 2) Naciśnij przycisk numeryczny „3”, aby zapisać program pod „3”.
- 3) Naciśnij przyciski „1” „2” „5” w celu wprowadzenia czasu gotowania.
- 4) Naciśnij przycisk  w celu ustawienia poziomu mocy. Na wyświetlaczu pojawi się wartość „PL7”.
- 5) Wciśnij przycisk . Program zostanie zapisany pod przyciskiem „3”.

W celu nadpisania programu należy powtórzyć powyższe kroki.

Uwaga: Całkowity czas programowania ograniczony jest do 60 minut.

Uwaga: Jeżeli ustawiony czas gotowania przekracza maksymalny czas pracy kuchenki (standardowo: 60 minut), urządzenie wyemituje trzy sygnały dźwiękowe. Oznacza to, że przed rozpoczęciem programu należy zmienić ustawienie czasu.

Uwaga: Patrz również = = > Przywracanie ustawień fabrycznych.

PL



jącego danemu programowi, kuchenka podwoi wstępnie ustawiony czas i rozpocznie gotowanie. Z funkcji tej można korzystać jedynie w kombinacji z programem domyślnym.



Wprowadzanie programów kilkietapowych

Ta funkcja umożliwia użytkownikowi gotowanie żywności z zastosowaniem innych kombinacji poziomów mocy poprzez ręczne wprowadzanie programu lub tryb programowania. Maksymalna liczba etapów w ramach jednego programu wynosi 3. Aby skorzystać z tej funkcji, należy najpierw zastosować się do instrukcji podanych w sekcji **'Ręczne wprowadzanie programu'**. Po ustawieniu czasu i mocy dla pierwszego etapu, ponownie wciśnij przycisk wprowadzania czasu. Na wyświetlaczu pojawi się komunikat „S-2”. Następnie wprowadź czas i moc dla etapu drugiego. Jeśli chcesz zaprogramować kolejny, trzeci etap, ponownie wciśnij przycisk wprowadzania czasu. Na wyświetlaczu pojawi się komunikat „S-3”. Wprowadź czas i moc dla etapu trzeciego. Następnie naciśnij przycisk „▶”, aby rozpocząć pracę kuchenki. Wprowadzanie programów wieloetapowych przebiega w sposób analogiczny w przypadku korzystania z programów domyślnych. Przykład wprowadzania programów wieloetapowych przy użyciu programów domyślnych:

- 1) Otwórz drzwiczki, wciśnij i przytrzymaj przycisk „1” przez 4 - 6 sekund; na wyświetlaczu pojawi się komunikat „ProG”.
- 2) Naciśnij przycisk numeryczny „3”, aby zapisać program pod „3”.
- 3) Naciśnij przyciski „1” „2” „5” w celu wprowadzenia czasu gotowania. Na wyświetlaczu pojawi się komunikat „1:25”.
- 4) Naciśnij przycisk „” w celu ustawienia poziomu mocy dla etapu pierwszego. Na wyświetlaczu pojawi się komunikat „PL7”.

- 5) W celu wprowadzenia drugiego etapu, naciśnij przycisk wprowadzania czasu. Na wyświetlaczu pojawi się komunikat „S-2”.
- 6) Naciśnij przyciski „3” „3” „0” w celu wprowadzenia czasu gotowania. Na wyświetlaczu pojawi się komunikat „3:30”.
- 7) Naciśnij przycisk „” w celu ustawienia poziomu mocy dla etapu drugiego. Na wyświetlaczu pojawi się komunikat „PL5”.
- 8) W celu ustawienia trzeciego etapu wciśnij jeszcze raz przycisk wprowadzania czasu, na wyświetlaczu pojawi się komunikat „S-3”.
- 9) Naciśnij przyciski „1” „0” „0” w celu wprowadzenia czasu gotowania. Na wyświetlaczu pojawi się komunikat „1:00”.
- 10) Naciśnij przycisk „” w celu ustawienia poziomu mocy dla etapu trzeciego. Na wyświetlaczu pojawi się komunikat „PL2”.
- 11) Naciśnij przycisk „Start”. Program kilkietapowy został zapisany pod przyciskiem „3”.

Uwaga: Całkowity czas gotowania ograniczony jest do 60 minut.

Uwaga: Kiedy kuchenka mikrofalowa wykonuje program kilkietapowy, na wyświetlaczu pokazany jest całkowity czas pozostały do końca wszystkich etapów.

Uwaga: Patrz również = = > Przywracanie ustawień fabrycznych

Przywracanie ustawień fabrycznych

Aby wrócić do ustawień fabrycznych, wciśnij i przytrzymaj jednocześnie przyciski „▶” i „0” do momentu, gdy urządzenie wyemituje sygnał dźwiękowy. Na wyświetlaczu pojawi się komunikat „00”. Następnie wciśnij przycisk „▶”. Po przywróceniu ustawień fabrycznych na wy-

świetlaczu pojawi się symbol „11”. Jeżeli ustawienia fabryczne nie zostaną przywrócone, na wyświetlaczu pojawi się wartość „00”. W takim przypadku wciśnij przycisk „▶”. Na wyświetlaczu pojawi się komunikat „CLEAR” i urządzenie wyemituje pojedynczy sygnał dźwiękowy.

Opcje użytkownika

Użytkownik może zmieniać niektóre opcje ustawień kuchenki. Aby zmienić któreś z ustawień, należy najpierw otworzyć drzwiczki i nacisnąć przycisk „2” na 5 sekund. Na wyświetlaczu ukaże się symbol „OP:--”. Następnie należy nacisnąć przycisk numeryczny odnoszący się do opcji, którą chcemy zmienić, np. „2”. Symbol na wyświetlaczu przybiera postać „OP:22”. Należy naciskać przycisk „2” do momentu, aż wyświetli się pożądané ustawienie „OP:20”/„OP:21”/„OP:22”

[urządzenie wyświetla po kolei dostępne opcje dla danego ustawienia]. Aby wybrać żadaną wartość, należy nacisnąć przycisk „Start”. Spowoduje to zapisanie wybranej opcji. Procedurę zmiany ustawienia można przerwać, naciskając przycisk „Pauza”. Wówczas zmiana nie zostanie zapisana i kuchenka powróci do trybu otwartych drzwiczek. Poniżej znajduje się wykaz opcji, które mogą być zmieniane; opcje wyróżnione pogrubionym drukiem to opcje ustawione fabrycznie.

Opcja	Ustawienie	Opis
1 Dźwięk sygnalizujący koniec cyklu gotowania	OP:10	Sygnal długi (3 sekundy)
	OP:11	Sygnal ciągły
	OP:12	Sekwencja 5 krótkich sygnałów
2 Głośność sygnału dźwiękowego	OP:20	Sygnal wyłączony
	OP:21	Sygnal cichy
	OP:22	Sygnal średni
	OP:23	Sygnal głośny
3 Włączenie/ wyłączenie sygnału dźwiękowego	OP:30	Sygnal wyłączony
	OP:31	Sygnal włączony
4 Okienko klawiatury	OP:40	15 sekund
	OP:41	30 sekund
	OP:42	60 sekund
	OP:43	120 sekund
5 Funkcja „on the fly”	OP:50	Funkcja „on the fly” wyłączona
	OP:51	Funkcja „on the fly” włączona
6 Resetowanie drzwiczek	OP:60	Resetowanie drzwiczek wyłączone
	OP:61	Resetowanie drzwiczek włączone
7 Maksymalny czas gotowania	OP:70	60 minut
	OP:71	10 minut
8 Programowanie ręczne	OP:80	Programowanie ręczne nieaktywne
	OP:81	Programowanie ręczne aktywne
9 Dwucyfrowy tryb wyświetlania	OP:90	Jednocyfrowy tryb wyświetlania (10 programów)
	OP:91	Dwucyfrowy tryb wyświetlania (100 programów)



Czyszczenie i konserwacja

- Przed czyszczeniem urządzenia bezwzględnie wyjąć wtyczkę z gniazdka.
- Ostrożnie: Nie zanurzać kuchenki mikrofalowej w wodzie ani w innej substancji płynnej.
- Zewnętrzne powierzchnie kuchenki mikrofalowej czyścić przy użyciu szmatki zmoczonej w wodzie z dodatkiem łagodnego detergentu. Wyrzeć do sucha.
- W celu usunięcia resztek żywności i tłuszczu wewnętrzne powierzchnie i drzwiczki kuchenki mikrofalowej czyścić przy użyciu szmatki zmoczonej w wodzie z dodatkiem łagodnego detergentu.
- Natychmiast usuwać wszelkie rozlane ciecze. W przeciwnym razie może dojść do ich przypalenia i będzie wydzielat się nieprzyjemny zapach.
- Utrzymywać w czystości uszczelki drzwiowe poprzez regularne czyszczenie za pomocą szmatki zmoczonej w wodzie z dodatkiem łagodnego detergentu.
- Nie stosować żrących środków czyszczących lub ściernych. Nie stosować ostrych ani ostro zakończonych przedmiotów. Nie stosować benzyny ani rozpuszczalników. Czyścić za pomocą szmatki zmoczonej w wodzie z dodatkiem detergentu (jeśli konieczny). Nie stosować materiałów ściernych.
- Regularnie czyścić filtr tłuszczu i powietrza; w przeciwnym razie kuchenka może się przegrzewać lub pozostałości starego tłuszczu mogą dostać się do przygotowywanej żywności.

Wyszukiwanie i rozwiązywanie problemów

Następujące sytuacje mogą być traktowane jako normalne skutki pracy urządzenia.

- Podczas pracy urządzenie może powodować zakłócenia w odbiorze radiowym i telewizyjnym.
- Światelko w kuchence może być przygaszone podczas pracy.
- W trakcie podgrzewania z produktów spożywczych może unosić się para, która może gromadzić się na zimniejszych częściach urządzenia, np. na drzwiczkach.

PL

Problem	Możliwa przyczyna	Rozwiązanie
Kuchenka mikrofalowa nie działa	Przewód zasilający nie jest podłączony prawidłowo.	Sprawdzić, czy przewód zasilający jest podłączony prawidłowo.
	Przepalony bezpiecznik lub aktywowany wyłącznik nadprądowy.	Wymienić bezpiecznik lub zresetować wyłącznik. W przypadku wątpliwości związanych z wykonaniem tej czynności skontaktować się z dostawcą lub autoryzowanym serwisem.
	Uszkodzone gniazdo zasilania	Sprawdzić gniazdo zasilania, podłączając inne urządzenie i sprawdzić wyłącznik nadprądowy.
Potrawy w kuchence nie są podgrzewane	Niedomknięte drzwiczki	Sprawdzić, czy drzwiczki kuchenki zamykają się prawidłowo. Jeśli drzwiczki nie zamykają się prawidłowo, skontaktować się z dostawcą lub autoryzowanym serwisem.
Na wyświetlaczu widoczny jest symbol „E-01” lub „E-02”	Uszkodzony czujnik temperatury	Odtńczyć kuchenkę z kontaktu, odczekać 10 sekund i ponownie podłączyć urządzenie do prądu. Jeżeli problem utrzymuje się, skontaktować się z dostawcą lub autoryzowanym serwisem.
Oświetlenie i wentylator głośno pracują po zakończeniu programu.	Wysoka temperatura.	Zjawisko normalne - oświetlenie i wentylator wyłączają się po schłodzeniu kuchenki. Jeżeli oświetlenie i wentylator nie wyłączają się, odtńczyć kuchenkę z kontaktu, odczekać 10 sekund i ponownie podłączyć urządzenie do prądu. Jeżeli problem utrzymuje się, skontaktować się z dostawcą lub autoryzowanym serwisem.



Specyfikacja techniczna

Numer produktu: 281444

Napięcie robocze i częstotliwość: 230V~ 50Hz

Znamionowy pobór mocy: 1550W

Znamionowa moc wyjściowa: 1000W

Pojemność komory kuchenki: 25 liters

Klasa ochronności: Klasa I

Częstotliwość mikrofal: 2450MHz

Wymiary: 511 x 432 x (H) 311 mm

Uwaga: Specyfikacja techniczna może ulec zmianie bez uprzedzenia.

Gwarancja

Każda usterka powodująca złe funkcjonowanie urządzenia, która ujawni się w ciągu jednego roku od zakupu, zostanie bezpłatnie usunięta lub urządzenie zostanie wymienione na inne, pod warunkiem, że było użytkowane i konserwowane zgodnie z instrukcją obsługi i nie było wykorzystywane do innych celów lub w jakikolwiek inny niewłaściwy sposób. Nie narusza to innych praw użytkownika, wynikających z

przepisów prawa. W przypadku korzystania z gwarancji, należy podać miejsce i czas zakupu urządzenia, dołączając do niego dowód zakupu (np. paragon).

Zgodnie z naszą polityką ciągłego udoskonalania produktów zastrzegamy sobie prawo do wprowadzania zmian w produkcie, opakowaniu oraz specyfikacjach zawartych w dokumentacji bez uprzedniego powiadomienia.

Wycofanie z użytkowania i ochrona środowiska

Pamiętaj!

Nie wyrzucaj zużytego sprzętu łącznie z innymi odpadami

Nie demontuj zużytych urządzeń zawierających niebezpieczne składniki na własną rękę!

Grożą Ci za to kary grzywny!

Po zakończeniu eksploatacji produktu nie wolno gromadzić razem z odpadami komunalnymi, tylko należy odstawić do punktu odbioru odpadów elektrycznych i elektronicznych. Użytkownik ponosi odpowiedzialność za przekazanie wycofanego z użytkowania urządzenia do punktu gospodarowania odpadami. Nieprzestrzeganie tej zasady może być karane zgodnie z lokalnie obowiązującymi przepisami dotyczącymi gospodarowania odpadami. Jeśli urządzenie wycofane z użytkowania jest poprawnie odebrane jako osobny odpad, może zostać przetworzone i zutilizowane w sposób przyjazny dla środowiska, co zmniejsza negatywny wpływ na środowisko i zdrowie ludzi. Aby uzyskać więcej informacji dotyczących dostępnych usług w zakresie odbioru odpadów, należy skontaktować się z lokalną firmą odbierającą odpady.



Symbol przekreślonego kosza na śmieci oznacza, że tego produktu nie wolno wyrzucać do zwykłych pojemników na odpady.

Zużyte urządzenia elektryczne i elektroniczne mogą zawierać niebezpieczne składniki np. rtęć, ołów, kadm lub freon. Jeśli tego typu substancje przedostaną się w sposób niekontrolowany do środowiska, spowodują skażenie wody i gleby, a także wpłyną niekorzystnie na zdrowie ludzi i zwierząt.

Właściwe postępowanie ze zużytym sprzętem zapobiega potencjalnym negatywnym konsekwencjom dla środowiska naturalnego i ludzkiego zdrowia.

Jednocześnie oszczędzamy naturalne zasoby naszej Ziemi wykorzystując powtórnie surowce uzyskane z przetwarzania sprzętu.

PL



Cher client,

Merci d'avoir acheté cet appareil HENDI. Lisez attentivement ce manuel, en accordant une attention particulière aux règles de sécurité décrites ci-dessous, avant d'installer et d'utiliser cet appareil pour la première fois.

Règlement sur la sécurité

- L'appareil est destiné à un usage commercial.
- N'utilisez l'appareil qu'aux fins prévues pour lesquelles il a été conçu comme décrit dans le présent manuel.
- Le fabricant n'est pas responsable des dommages causés par un mauvais fonctionnement et une mauvaise utilisation.
- Gardez l'appareil et la prise électrique à l'écart de l'eau et des autres liquides. Dans le cas où l'appareil tombe dans l'eau, retirez immédiatement la prise d'alimentation de la prise. N'utilisez pas l'appareil tant qu'elle n'a pas été vérifiée par un technicien certifié. Si vous ne respectez pas ces instructions, vous risquez de mettre la vie en danger.
- N'essayez jamais d'ouvrir le boîtier de l'appareil par vous-même.
- N'insérez pas d'objets dans le boîtier de l'appareil.
- Ne touchez pas la prise avec les mains mouillées ou humides.
-  **DANGER DE CHOC ÉLECTRIQUE!** N'essayez pas de réparer l'appareil par vous-même, les réparations doivent être effectuées uniquement par du personnel qualifié.
- **N'utilisez jamais un appareil endommagé!** Lorsqu'il est endommagé, débranchez l'appareil de la prise et contactez le détaillant.
- **AVERTISSEMENT!** Ne pas immerger les parties électriques de l'appareil dans de l'eau ou d'autres liquides.
- Ne tenez jamais l'appareil sous l'eau courante.
- Vérifiez régulièrement la prise d'alimentation et le cordon pour tout dommage. Lorsqu'il est endommagé, il doit être remplacé par un agent de service ou une personne qualifiée de la même manière afin d'éviter un danger ou une blessure.
- Assurez-vous que le cordon n'entre pas en contact avec des objets tranchants ou chauds et maintenez-le à l'écart du feu ouvert. Ne tirez jamais le cordon d'alimentation pour le débrancher de la prise, tirez toujours la prise à la place.
- Assurez-vous que le cordon d'alimentation et/ou le rallonge ne présentent pas de risque de déclenchement.
- Ne laissez jamais l'appareil sans surveillance pendant l'utilisation.
- **AVERTISSEMENT!** Tant que la prise est dans la prise, l'appareil est connecté à la source d'alimentation.
- Éteignez l'appareil avant de le débrancher de la prise.
- Connectez la prise d'alimentation à une prise électrique facilement accessible afin qu'en cas d'urgence l'appareil puisse être débranché immédiatement.

FR



- Ne portez jamais l'appareil par le cordon.
- N'utilisez pas de périphériques supplémentaires qui ne sont pas fournis avec la solution matérielle-logicielle.
- Connectez uniquement l'appareil à une prise électrique dont la tension et la fréquence sont indiquées sur l'étiquette de l'appareil.
- N'utilisez jamais d'accessoires autres que ceux recommandés par le fabricant. Le fait de ne pas le faire pourrait présenter un risque pour la sécurité de l'utilisateur et pourrait endommager l'appareil. Utilisez uniquement des pièces et accessoires d'origine.
- Cet appareil ne doit pas être utilisé par des personnes ayant des capacités physiques, sensorielles ou mentales réduites, ou par des personnes qui ont un manque d'expérience et de connaissances.
- Cet appareil ne doit en aucun cas être utilisé par des enfants.
- Gardez l'appareil et son cordon d'alimentation hors de portée des enfants.
- **ATTENTION:** éteignez TOUJOURS l'appareil et débranchez de la prise d'alimentation avant le nettoyage, l'entretien ou le stockage.

Règlement spécial sur la sécurité

AVERTISSEMENT : Ne réchauffez pas les liquides ou autres aliments dans un four à micro-ondes dans des récipients fermés, en bouteilles etc. car cela peut provoquer des explosions d'un récipient ou d'une bouteille etc.

- N'utilisez pas le four à micro-ondes sans les produits alimentaires à l'intérieur. Cela est très dangereux.
- Le four à micro-ondes est utilisé pour chauffer des aliments et des boissons. Le séchage de la nourriture ou des vêtements, le chauffage des coussins chauffants, des pantoufles, des éponges ou des chiffons humides etc. peut provoquer un incendie.
- Utilisez l'appareil uniquement conformément au présent mode d'emploi.
- L'appareil ne doit être utilisé que par le personnel qualifié des cuisines des restaurants, des cantines ou par le personnel du bar.
- Cet appareil est destiné à être utilisé dans les situations telles que:
 - cuisines pour les employés dans des magasins, les bureaux ou autres lieux de travail ;
 - exploitations agricoles ;
 - cuisines utilisées par les clients dans des hôtels, les motels ou autres zones résidentielles ;
 - hôtels „bed and breakfast”.
-  **ATTENTION ! La surface chaude !** Pendant le fonctionnement la porte en verre et les autres surfaces disponibles chauffent à des températures élevées. Touchez uniquement le panneau de contrôle.
- Le four à micro-ondes doit être nettoyé régulièrement ; il faut enlever les débris de nourriture.



- Le four à micro-ondes n'est pas conçu pour un usage avec une minuterie externe ou une télécommande séparée.
- Ne faites pas fonctionner le four à micro-ondes lorsque la porte est ouverte, car cela peut provoquer l'exposition à une énergie sous forme de rayonnement micro-ondes. N'enlevez pas ou ne modifiez pas les verrouillages de sécurité.
- Ne placez aucuns objets entre le boîtier et la porte du four à micro-ondes, ne permettez pas l'accumulation des saletés ou des résidus du détergent de nettoyage sur les surfaces d'étanchéité.
- **AVERTISSEMENT** : Si la porte ou les joints d'étanchéité sont endommagés, n'utilisez pas le four à micro-ondes jusqu'à la réparation par un service autorisé et formé.
- Si vous ne maintenez pas le four à micro-ondes propre, vous risquez une détérioration des surfaces externes et internes (chambre de cuisson), ce qui ensuite peut nuire à la durée de vie de l'appareil et conduire à une situation dangereuse.
- Avant d'utiliser l'appareil vérifiez que le filtre de graisse et le filtre d'air sont correctement installés.
- **AVERTISSEMENT** : Il est dangereux d'effectuer toute opération de maintenance ou de réparation qui conduisent à l'élimination du couvercle protégeant contre l'exposition au rayonnement à micro-ondes, par une personne autre que le personnel du service autorisé et formé.
- Pour cuire / réchauffer les aliments dans le four à micro-ondes, utilisez uniquement les plats appropriés pour une utilisation dans un four à micro-ondes. N'utilisez pas les ustensiles ou les couverts qui sont faits en métal ou contenant du métal, du papier d'aluminium, du cristal au plomb, des matières plastiques non résistant à des températures élevées, ou contenant les attaches en métal ou en bois ou des bandes en fil. N'utilisez pas les bols avec le bord en métal ou les bols en plastique avec le couvercle partiellement enlevé. Danger d'incendie.
- En raison du risque d'inflammation, observez le processus de cuisson des aliments emballés dans des récipients en plastique ou en papier.
- Si vous apercevez la fumée, éteignez l'appareil et retirez la fiche de la prise, n'ouvrez pas la porte. Cela permet éteindre le feu plus rapidement.
- N'utilisez pas l'intérieur du four à micro-ondes pour stocker les produits. Ne gardez pas dans le four à micro-ondes les produits alimentaires tels que le pain, les biscuits etc.
- Avant de placer dans le four les conteneurs / les sacs en papier ou en plastique, retirez des clips et des éléments métalliques.
- Ne chauffez pas dans le four à micro-ondes des œufs dans la coquille et des œufs durs, car ils peuvent exploser, même si le processus de chauffage est terminé.
- Pendant le fonctionnement de l'appareil, la température de la surface disponible pour l'utilisateur peut être élevée.
- **AVERTISSEMENT** : Pour éviter toute brûlure, agitez et remuez le contenu des

bouteilles et des pots avec la nourriture pour les nourrissons et vérifiez la température de la boisson ou de la nourriture.

- **AVERTISSEMENT** : le chauffage des boissons dans le four à micro-ondes peut entraîner une ébullition brusque et retardée. Soyez prudent lors de la manipulation du récipient.
- Le four à micro-ondes ne peut pas être placé dans une armoire si le four n'a pas été testé à l'usine pour une utilisation dans des armoires.
- Les fours à micro-ondes ne sont pas adaptés pour une utilisation à l'aide d'une minuterie externe ou d'un système de contrôle à distance séparé.
- La porte ou la surface externe peuvent être chaudes pendant le fonctionnement de l'appareil.
- La plaque céramique située dans la chambre de cuisson peut chauffer fortement ; après avoir terminé la cuisson ne la touchez pas – sinon, l'utilisateur risque de se brûler la main.
- N'appuyez jamais trop fort sur la plaque céramique.
- L'insertion imprudente des récipient dans la chambre de cuisson peut endommager la plaque céramique.
- Ne placez aucuns objets sur l'appareil. Laissez un espace minimal de 15 cm au-dessus de l'appareil.
- L'ampoule est installée à l'intérieur de l'appareil et est utilisée pour l'éclairage. L'ampoule ne peut pas être utilisée pour éclairer un local.
- Le risque de brûlures. L'appareil peut réchauffer pendant l'utilisation. Veillez à ne pas toucher les éléments chauffants dans la chambre de l'appareil.
- Le risque de brûlures. La nourriture chauffée peut chauffer aussi les ustensiles. En supprimant la nourriture chauffée du four, utilisez toujours les gants de cuisine. »
- Assurez-vous que pendant l'utilisation du four la porte est bien fermée.
- Soyez prudent pendant le transport de l'appareil en raison de son poids. L'appareil doit être transporté par deux personnes ou à l'aide d'un chariot. Transportez l'appareil avec précaution et lentement, sans l'incliner à un angle supérieur à 45°.

DANGER! Risque d'électrocution. Le contact avec certains composants internes de l'appareil peut entraîner des blessures graves ou la mort. Ne démontez pas l'appareil.

AVERTISSEMENT! Risque d'électrocution. La mise à terre incorrecte peut entraîner un choc électrique. N'insérez pas la fiche dans la prise, si l'appareil n'a pas été correctement installé et mis à la terre.



Utilisation prévue

- L'appareil est destiné à un usage professionnel.
- L'appareil est destiné à un usage commercial et est utilisé pour chauffer et décongeler des produits alimentaires en utilisant des plats appropriés. L'utilisation de l'appareil à d'autres fins peut entraîner des dommages ou des blessures.
- L'utilisation de l'appareil à d'autres fins sera considérée comme une utilisation inappropriée. L'utilisateur sera seul responsable de l'utilisation incorrecte de l'appareil.

Installation de mise à la terre

Cet appareil est classé dans la **classe de protection I** et doit être raccordé à un sol de protection. La mise à la terre réduit le risque de choc électrique en fournissant un fil d'évacuation pour le courant électrique. Cet appareil est

équipé d'un cordon d'alimentation muni d'un fil de mise à la terre et d'une prise mise à la terre. La fiche doit être branchée sur une prise correctement installée et mise à la terre.

Ustensiles

L'utilisation dans le four à micro-ondes de certains plats non métalliques peut être dangereuse. Si vous avez des doutes, testez un plat donné en utilisant la procédure suivante.

Test des ustensiles de cuisine :

Remplissez un récipient que vous voulez utili-

ser dans le four en versant 1 verre d'eau froide (250 ml) et mettez-le dans la chambre du four. Chauffez pendant 1 minute en utilisant la puissance maximale. Touchez délicatement un plat. S'il est chaud, n'utilisez pas dans le four. Ne dépassez pas le temps maximal de test à savoir 1 minute.

FR

Préparation avant la première utilisation

- Retirez l'emballage et les accessoires.
- Assurez-vous que le four ou la porte ne sont pas endommagés. En cas de livraison incomplète ou de dommages, N'UTILISEZ PAS l'appareil et contactez immédiatement le fournisseur (Voir == > Garantie).
- Retirez le film protecteur qui se trouve sur la surface du four.
- Conservez l'emballage si vous avez l'intention de stocker votre appareil à l'avenir.
- Lavez l'intérieur du four à micro-ondes en utilisant un chiffon doux imbibé d'eau tiède.
- Lavez tous les composants.
- Placez le four à micro-ondes sur une surface plane et égale.
- Pour assurer une ventilation correcte autour du four, laissez de chaque côté un espace libre égal à 10 cm et à 30 du haut.
- Ne placez aucuns objets sur le four à micro-ondes. Le risque d'incendie.
- Placez le four de manière à ce que la prise soit facilement accessible.
- Placez le four le plus loin possible de toute radio ou télévision. L'utilisation du four peut provoquer des interférences dans le fonctionnement de la radio ou de la télé.



Consignes de positionnement

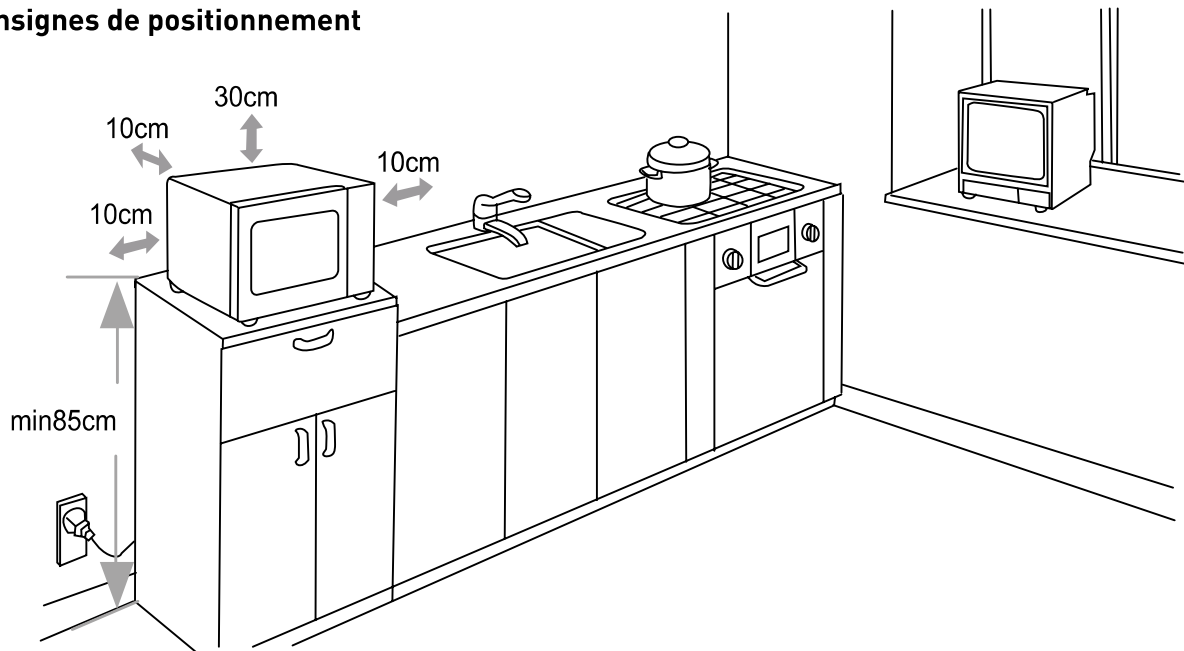

Fonctionnement

Panneau de contrôle de l'appareil

- 1) Les différents niveaux de puissance et décongélation
- 2) Bouton de réglage du temps
- 3) Quantité double
- 4) Pause
- 5) Démarrage
- 6) Clavier numérique (Le bouton „1” sert également à programmer et régler le mode de cuisson à plusieurs étapes)

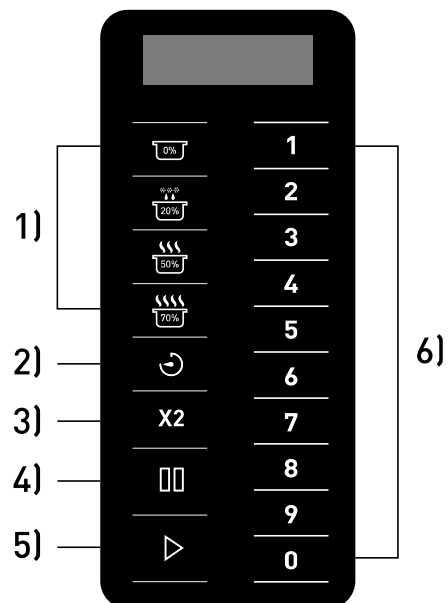

FR

Branchement à l'alimentation

Après avoir inséré la fiche dans la prise l'écran affiche le message " - - - " , qui disparaîtra après 1 minute d'inactivité. Ensuite le four se met en mode veille.

Mode veille

En mode veille l'écran n'affiche rien et le four ne fonctionne pas. L'ouverture et la fermeture de la porte change de mode du four et il est prêt à fonctionner. Le four passe en mode de veille après une minute d'inactivité. Ce temps peut être modifié dans les options de l'utilisateur (option 4, Temps du passage en mode de veille).

Mode prêt à fonctionner

L'ouverture et la fermeture de la porte en mode veille provoque que l'appareil passe en mode d'usage. Dans ce mode le four peut démarrer le cycle de cuisson – qui est réglé manuellement ou par défaut. Pendant le mode prêt à fonctionner (Ready mode) l'écran affiche „0:00”. Le mode d'usage permet de commuter l'appareil pratiquement en tous les autres modes.



Mode porte ouverte

Le mode de porte ouverte est activé par l'ouverture de la porte. En mode de porte ouverte l'écran n'affiche aucunes informations. Le ventilateur continue à fonctionner et l'intérieur du four est éclairé. Si la porte est ouverte pendant le fonctionnement, le programme s'arrête mais le ventilateur et l'éclairage restent activés.

Enregistrement manuelle du programme

Vérifiez si l'appareil est en mode veille. Sélectionnez la durée du programme en utilisant le bouton „⌚”. L'écran affiche l'inscription « 00:00 ». Sélectionnez la durée désirée en utilisant le clavier numérique. Ensuite sélectionnez le niveau de puissance en appuyant le bouton [0%/20%(Defrost)/50%/70%]. L'écran affiche l'information sur le niveau de puissance sélectionné. Après avoir appuyé de nouveau

sur le bouton de puissance, la puissance retournera au niveau de 100%. De même, si la puissance n'est pas définie à l'aide du bouton de puissance, la puissance par défaut de 100% sera choisie. Après avoir programmé tous les réglages, appuyez sur le bouton „▶” – l'appareil continue à fonctionner. Une fois le cycle terminé, l'écran affiche le message „END”.

Mode pause

Ce mode permet à l'utilisateur d'interrompre le cycle pour contrôler ou mélanger les aliments préparés pendant le fonctionnement de l'appareil. Ouvrez la porte ou appuyez sur le bouton „⏏”, pour arrêter le cycle actuel. L'écran affiche

le temps restant jusqu'à la fin du programme. Pour reprendre le cycle, fermez la porte et appuyez sur le bouton „▶”. Sinon, le four passe en mode veille après une minute.

FR

Mode de programme par défaut

Le four à micro-ondes possède 10 programmes définis par le fabricant. Lorsque le four est en mode prêt à fonctionner, un seul appui sur les boutons numérique provoque le démarrage d'un programme approprié. Ces programmes sont décrits ci-dessous. Le

temps restant jusqu'à la fin du programme est toujours affiché sur l'écran de l'appareil. Dans le cas de programmes à plusieurs étapes, l'écran affiche le temps restant jusqu'à la fin du programme complet.

Bouton	1	2	3	4	5	6	7	8	9	0
L'information sur l'écran (temps)	0:10	0:20	0:30	0:45	1:00	1:30	2:00	3:00	4:00	5:00



Mode de programmation

L'appareil permet de programmer 100 programmes. Voir le chapitre « Option de l'utilisateur – option n° 9, le mode d'affichage à deux chiffres » pour régler le numéro de programme de 10 à 100. Ouvrez la porte, ensuite appuyez sur le clavier et maintenez pendant 4-6 secondes le bouton numérique « 1 ». Cela vous permettra d'accéder au mode de programmation, ce qui sera confirmé par un signal sonore et l'affichage de l'inscription « ProG ». Sélectionnez la durée du programme en utilisant le bouton „☺” L'écran affiche l'information « 00:00 ». Sélectionnez la durée désirée à l'aide du clavier numérique. Sélectionnez le niveau de puissance [0%/20% (defrost) /50%/70%]. Le niveau de puissance sera affiché sur l'écran. Après avoir appuyé encore une fois sur le bouton de réglage de la puissance, la puissance retournera au niveau 100%. De même, si la puissance n'est pas définie à l'aide du bouton de puissance, la puissance par défaut de 100% sera choisie. Après avoir réglé la durée et la puissance, appuyez sur le bouton „▶” pour sauvegarder le programme. L'écran affichera l'inscription visible « ProG ». Fermez la porte pour revenir au „mode d'usage”. Si l'utilisateur veut supprimer la valeur saisie lors de la programmation, appuyez le bouton „□□”; l'appareil

retournera au mode de « la porte ouverte » et le programme ne sera pas enregistré.

Ci-dessous un guide démarrage rapide pour faire un programme de 1,25 minutes avec une puissance de 70%.

- 1) Ouvrez la porte et appuyez sur le bouton « 1 » pendant 5 secondes ; l'écran affiche l'inscription « ProG ».
- 2) Appuyez sur le bouton numéro 3, le programme sera sauvegardé sous « 3 »
- 3) Appuyez sur les boutons « 1 » « 2 » « 5 » pour régler la durée de la cuisson.
- 4) Appuyez sur le bouton  pour régler le niveau de puissance. L'écran affiche l'inscription « PL7 ».
- 5) Appuyez sur le bouton „▶”. Le programme a été enregistré sous le bouton « 3 ».

Pour réenregistrer le programme, répétez les étapes ci-dessus

Remarque : La durée maximale de programmation est limitée à 60 minutes.

Remarque : Si la durée de cuisson dépasse la durée maximale de fonctionnement du four (normalement : 60 minutes), l'appareil émet trois signaux sonores. Cela signifie qu'avant de commencer le programme vous devez modifier la durée.

Note : Voir également = = > Retour aux réglages d'usine.

Quantité double (X2)

Le four à micro-ondes est muni d'une fonction de calcul le temps nécessaire pour préparer une quantité double de nourriture. Après avoir appuyé sur le bouton « X2 » et puis sur le bouton correspondant à un programme donné, le

four calcule la durée nécessaire pour préparer une quantité double de nourriture et démarre le programme. Cette fonction ne peut être utilisée qu'en combinaison avec un programme par défaut.





Enregistrement des programmes à plusieurs étapes

Cette fonction permet à l'utilisateur de cuire des aliments en utilisant d'autres combinaisons de puissance par l'enregistrement manuel du programme ou le mode de programmation. Le nombre maximum d'étapes dans un programme s'élève à 3. Pour utiliser cette fonction, vous devez d'abord suivre les instructions de la section '**Enregistrement manuel du programme**'. Après avoir réglé le temps et la puissance de la première étape, appuyez à nouveau sur le bouton de réglage du temps. L'écran affiche l'information « S-2 ». Puis réglez le temps et la puissance pour la deuxième étape. Si vous voulez programmer la troisième étape, appuyez à nouveau sur le bouton de réglage du temps. L'écran affiche l'information « S-3 ». Réglez le temps et la puissance pour la troisième étape. Puis appuyez sur le bouton „▶” pour démarrer le four. Le réglage des programmes à plusieurs étapes est effectué de la même manière qu'en cas d'utilisation des programmes par défaut. L'exemple de réglage des programmes à plusieurs étapes en utilisant les programmes par défaut :

- 1) Ouvrez la porte et appuyez sur le bouton numérique « 1 » pendant 4 - 6 secondes ; l'écran affiche l'inscription « ProG ».
- 2) Appuyez sur le bouton numéro 3, le programme sera sauvegardé sous « 3 »
- 3) Appuyez sur les boutons « 1 » « 2 » « 5 » pour régler la durée de cuisson. L'écran affiche la valeur « 1:25»

Restaurer les paramètres d'usine

Pour revenir aux réglages d'usine appuyez et maintenez simultanément les boutons „▶” et „0” jusqu'à ce que l'information „00” sera affiché. Ensuite, appuyez sur le bouton „▶”. Après être revenu aux réglages d'usine, l'écran af-

- 4) Appuyez sur le bouton  pour régler la puissance de la première étape. l'écran affiche l'inscription « PL7 ».
- 5) Pour régler la deuxième étape appuyez sur le bouton du réglage de temps. L'écran affiche l'inscription « S-2 ».
- 6) Appuyez sur les boutons « 3 » « 3 » « 0 » pour régler la durée de cuisson. L'écran affiche la valeur « 3:30»
- 7) Appuyez sur le bouton  pour régler la puissance de la deuxième étape. l'écran affiche l'inscription « PL5 ».
- 8) Pour programmer la troisième étape, appuyez de nouveau sur le bouton de 'réglage du temps', l'écran affichera « S-3 ».
- 9) Appuyez sur les boutons « 1 » « 0 » « 0 » pour régler la durée de cuisson. L'écran affiche la valeur « 1:00»
- 10) Appuyez sur le bouton  pour régler la puissance de la troisième étape. l'écran affiche l'inscription « PL2 ».
- 11) Appuyez sur le bouton « Start ». Le programme à plusieurs étapes a été enregistré sous le bouton « 3 ».

Remarque : La durée maximale de programmation est limitée à 60 minutes.

Remarque : Si le four réalise le programme à plusieurs étapes, l'écran affiche la durée totale pour terminer toutes les étapes.

Remarque : Voir également = = > Retour aux réglages d'usine

fiche le symbole „11” . Si les réglages d'usine ne sont pas rétablis, l'écran affiche la valeur „00”, Dans ce cas, appuyez sur le bouton „▶” L'écran affiche l'information „CLEAR” et l'appareil émettra un seul signal sonore.

Options de l'utilisateur

L'utilisateur peut modifier certaines options de réglage du four. Pour modifier l'un des paramètres, ouvrez d'abord la porte et appuyez sur le bouton « 2 » pendant 5 secondes. L'écran affiche le symbole « OP:-- ». Puis appuyez sur le bouton numérique correspondant à une option que l'on veut modifier, par exemple « 2 ». Le symbole sur l'écran est modifié en « OP:22 ». Maintenez le bouton « 2 » appuyé jusqu'à ce que le paramètre voulu soit affiché sur l'écran : « OP:20 »/ « OP:21 »/ « OP:22» (l'appareil af-

fiche successivement les options disponibles pour un paramètre donné). Pour sélectionner la valeur désirée, appuyez sur le bouton « Démarrer ». Cela permet d'enregistrer l'option sélectionnée. La procédure de modification des paramètres peut être interrompue en appuyant sur le bouton « Pause ». Dans ce cas la modification ne sera pas enregistrée et le four retournera au mode porte ouverte. La liste d'options modifiables est présentée ci-dessous ; les options soulignées en gras sont préréglées.

Option	Réglage	Description
1 Le signal informant sur la fin du cycle de cuisson	OP:10	Signal long (3 secondes)
	OP:11	Signal en continu
	OP:12	Séquence de 5 signaux courts
2 Le volume du signal sonore	OP:20	Signal activé
	OP:21	Signal silencieux
	OP:22	Signal moyen
	OP:23	Signal fort
3 Activation / désactivation du signal sonore	OP:30	Signal désactivé
	OP:31	Signal activé
4 Fenêtre du clavier	OP:40	15 secondes
	OP:41	30 secondes
	OP:42	60 secondes
	OP:43	120 secondes
5 Fonction „on the fly”	OP:50	Fonction „on the fly” désactivée
	OP:51	Fonction „on the fly” activée
6 Remise à zéro de la porte	OP:60	Remise à zéro de la porte désactivée
	OP:61	Remise à zéro de la porte activée
7 Temps de cuisson maximale	OP:70	60 minutes
	OP:71	10 minutes
8 Réglage manuel	OP:80	Réglage manuel désactivé
	OP:81	Réglage manuel activé
9 Mode d'affichage à deux chiffres	OP:90	Mode d'affichage à un chiffre (10 programmes)
	OP:91	Mode d'affichage à deux chiffres (100 programmes)



Nettoyage et entretien

- Avant de nettoyer l'appareil, retirez absolument la fiche de la prise.
- Attention : n'immergez pas le four à micro-ondes dans l'eau ou dans une autre substance liquide.
- Nettoyez les surfaces extérieures du four à micro-ondes en utilisant un chiffon imbibé d'eau et un détergent doux. Essuyez.
- Pour éliminer les débris alimentaires et de la graisse, nettoyez les surfaces internes et la porte du four en utilisant un chiffon imbibé d'eau et un détergent doux.
- Enlevez immédiatement les liquides renversés. Sinon, les liquides peuvent brûler et émettre une odeur désagréable.
- Maintenez propres les joints d'étanchéité de la porte en les nettoyant régulièrement avec un chiffon imbibé d'eau et un détergent doux.
- N'utilisez pas de nettoyants abrasifs ou corrosifs. N'utilisez pas des objets tranchants ou pointus. N'utilisez pas d'essence ou de solvants. Nettoyez avec un chiffon imbibé d'eau et un détergent (si nécessaire). N'utilisez pas de matériaux abrasifs.
- Nettoyez régulièrement le filtre de graisse et de l'air. Sinon le four peut surchauffer ou la vieille graisse peut pénétrer les plats préparés.

Identifier et résoudre les problèmes

Les situations suivantes peuvent être considérées comme les effets normaux du fonctionnement de l'appareil.

- Pendant le fonctionnement l'appareil peut provoquer les interférences du fonctionnement de la radio ou de la télé.
- La lumière dans le four à micro-ondes peut être légèrement réduite pendant le fonctionnement.
- Pendant le processus de chauffage des produits alimentaires peuvent émettre de la vapeur qui peut s'accumuler sur les parties plus froides de l'appareil, par exemple sur la porte.

FR

Problème	Cause possible	Solution
Le four à micro-ondes ne fonctionne pas	Le câble d'alimentation n'est pas correctement branché.	Vérifiez si le câble d'alimentation est correctement branché.
	Un fusible brûlé ou un disjoncteur activé.	Remplacez le fusible et réenclenchez le disjoncteur. En cas de doutes liés à l'exécution de cette opération, contactez votre revendeur ou un service agréé.
	Prise de courant endommagé.	Vérifiez la prise d'alimentation en branchant un autre appareil et vérifiez le disjoncteur.
Les plats dans le four ne sont pas chauffés.	La porte n'est pas correctement fermée.	Vérifiez que la porte du four ferme correctement. Si elle ne ferme pas correctement, contactez votre revendeur ou un service agréé.
L'écran affiche le message « E-01 » ou « E-02 »	Le capteur de température endommagé	Débranchez le four de la prise murale, attendez 10 secondes et rebranchez l'appareil à l'alimentation. Si le problème persiste, contactez votre revendeur ou un service agréé.
L'éclairage et le ventilateur émettent un bruit après avoir terminé le programme	Température élevée	Ce phénomène est normal – l'éclairage et le ventilateur s'éteignent après le refroidissement du four. Si l'éclairage et le ventilateur ne se désactivent pas, débranchez le four de la prise murale, attendez 10 secondes et rebranchez l'appareil à l'alimentation. Si le problème persiste, contactez votre revendeur ou un service agréé.



Caractéristiques techniques

Numéro de produit: 281444

Tension et fréquence: 230V~ 50Hz

Puissance nominale: 1550W

Puissance de sortie nominale: 1000W

Capacité du compartiment du four: 25 litres

Classe de protection: Classe I

Fréquence des micro-ondes: 2450MHz

Dimensions: 511 x 432 x (H) 311 mm

Remarque : Les caractéristiques techniques peuvent être modifiées sans préavis.

Garantie

Tout vice ou toute défaillance entraînant un dysfonctionnement de l'appareil qui se déclare dans les 12 mois suivant la date de l'achat sera éliminé à titre gratuit ou l'appareil sera remplacé par un appareil nouveau si le premier a été dûment exploité et entretenu conformément aux termes de la notice d'exploitation et s'il n'a pas été indûment exploité ou de manière non conforme à sa destination. La présente stipulation ne porte pas de préjudice aux autres droits de l'utilisateur prévus par les dispositions légales. Dans le cas où l'appareil

est donné à la réparation ou doit être remplacé dans le cadre de la garantie, il y a lieu de spécifier le lieu et la date de l'achat de l'appareil et produire un justificatif nécessaire (par ex. facture ou ticket de caisse).

Conformément à notre politique d'amélioration permanente de nos produits, nous nous réservons le droit d'introduire sans avertissement préalable des modifications à l'appareil, à l'emballage et aux caractéristiques techniques précisées dans la documentation.

Élimination et protection de l'environnement

En cas de retrait du produit de l'exploitation l'appareil ne peut pas être jeté avec d'autres déchets ménagers. L'utilisateur est responsable de la remise de l'équipement au point de collecte approprié pour l'équipement usagé. Le non-respect des dispositions ci-dessus peut entraîner les pénalités conformément à la réglementation applicable en matière d'élimination des déchets. La collecte sélective et le recyclage des équipements usagés contribuent à la conservation des ressources natu-

relles et assurent un recyclage sans danger pour la santé et l'environnement. Pour plus d'informations sur les endroits de collecte des équipements usagés pour le recyclage, contactez la société de collecte des déchets locale. Le producteur et l'importateur ne sont pas responsables du recyclage et du traitement des déchets d'une manière respectueuse de l'environnement directement et dans le système public.

FR



Gentile Cliente,

Grazie per aver acquistato questo apparecchio Hendi. Leggere attentamente questo manuale, prestando particolare attenzione alle norme di sicurezza descritte di seguito, prima di installare e utilizzare questo apparecchio per la prima volta.

Norme di sicurezza

- Questo apparecchio è destinato all'uso commerciale.
- Utilizzare l'apparecchio solo per lo scopo previsto per il quale è stato progettato come descritto nel presente manuale.
- Il produttore non è responsabile per eventuali danni causati da un funzionamento scorretto e da un uso improprio.
- Tenere l'apparecchio e la spina elettrica lontano da acqua e altri liquidi. Nel caso in cui l'apparecchio cada in acqua, rimuovere immediatamente la spina di alimentazione dalla presa. Non utilizzare l'apparecchio fino a quando non è stato controllato da un tecnico certificato. Il mancato rispetto di queste istruzioni causerà rischi pericolosi per la vita.
- Non tentare mai di aprire l'alloggiamento dell'apparecchio da soli.
- Non inserire oggetti nell'alloggiamento dell'apparecchio.
- Non toccare la spina con le mani bagnate o umide.
-  **PERICOLO DI SCOSSE ELETTRICHE!** Non tentare di riparare l'apparecchio da solo, le riparazioni devono essere eseguite solo da personale qualificato.
- **Non utilizzare mai un apparecchio danneggiato!** Quando è danneggiato, scollegare l'apparecchio dalla presa e contattare il rivenditore.
- **AVVERTIMENTO!** Non immergere le parti elettriche dell'apparecchio in acqua o altri liquidi.
- Non tenere mai l'apparecchio sotto l'acqua corrente.
- Controllare regolarmente la spina e il cavo di alimentazione per eventuali danni. Se danneggiato, deve essere sostituito da un agente di servizio o da una persona altrettanto qualificata al fine di evitare pericoli o lesioni.
- Assicurarsi che il cavo non entri in contatto con oggetti appuntiti o caldi e tenerlo lontano dal fuoco aperto. Non tirare mai il cavo di alimentazione per scollegarlo dalla presa, staccare sempre la spina.
- Assicurarsi che il cavo di alimentazione e/o la prolunga non causino rischi di inciampare.
- Non lasciare mai l'apparecchio incustodito durante l'uso.
- **AVVERTIMENTO!** Finché la spina si trova nella presa, l'apparecchio è collegato alla fonte di alimentazione.
- Spegnerne l'apparecchio prima di scollegarlo dalla presa.
- Collegare la spina di alimentazione a una presa elettrica facilmente accessibile in modo che in caso di emergenza l'apparecchio possa essere scollegato immediatamente.

IT



- Non portare mai l'apparecchio con il cavo.
- Non utilizzare dispositivi aggiuntivi non forniti insieme all'apparecchio.
- Collegare l'apparecchio a una presa elettrica solo con la tensione e la frequenza indicati sull'etichetta dell'apparecchio.
- Non utilizzare mai accessori diversi da quelli consigliati dal produttore. In caso contrario, potrebbe comportare un rischio per la sicurezza dell'utente e danneggiare l'apparecchio. Utilizzare solo parti e accessori originali.
- Questo apparecchio non deve essere utilizzato da persone con capacità fisiche, sensoriali o mentali ridotte o da persone che hanno una mancanza di esperienza e conoscenze.
- Questo apparecchio non deve, in nessun caso, essere utilizzato dai bambini.
- Tenere l'apparecchio e il suo cavo di alimentazione fuori dalla portata dei bambini.
- **ATTENZIONE:** spegnere SEMPRE l'apparecchio e scollegarlo dalla presa di corrente prima della pulizia, della manutenzione o della conservazione.

Norme speciali di sicurezza

ATTENZIONE: Non scaldare liquidi o altri alimenti nel forno a microonde in contenitori chiusi, in bottiglie ecc. perché questo può causare l'esplosione del contenitore o della bottiglia ecc.

- Non usare il forno a microonde senza i prodotti alimentari all'interno. Questo è molto pericoloso.
- Il forno a microonde è utilizzato per riscaldare cibi e bevande. L'essiccazione del cibo o dei vestiti o il riscaldamento di cuscini riscaldanti, pantofole, spugne, stracci umidi ecc. può provocare incendi.
- Utilizzare questo apparecchio unicamente secondo le presenti istruzioni.
- L'apparecchio deve essere utilizzato unicamente solo da personale addestrato da cucina di un ristorante, di mense o dal personale di un bar.
- L'apparecchio è destinato ad essere utilizzato luoghi come;
 - cucine per gli impiegati dei negozi, degli uffici ed in altri luoghi di lavoro
 - aziende agricole;
 - cucine destinate ad essere utilizzate dagli ospiti in alberghi motel e altre zone residenziali;
 - alberghi tipo „bed and breakfast”.
-  **ATTENZIONE! Superficie calda!** Durante il funzionamento, la porta di vetro ed altre superfici disponibili si riscaldano a temperature molto alte. Toccare solo il pannello di controllo.
- This microwave should be cleaned regularly and any food depos
- Pulire regolarmente il forno e rimuovere i residui di cibo accumulato all'interno.
- Il forno a microonde non è progettato per l'uso con il timer esterno o telecomando separato.
- Non far funzionare il forno a microonde quando la porta è aperta perché questo può portare a un'esposizione di energia sotto forma di radiazione a microonde.



Non rimuovere o modificare le serrature di sicurezza.

- Non mettere alcun oggetto tra il contenitore e la porta del forno a microonde; non permettere di accumulare la sporcizia o i residui di un detergente sulle superfici di tenuta.
- **ATTENZIONE:** Se la porta o le guarnizioni della porta sono state danneggiate, non usare il forno a microonde fino alla riparazione dell'apparecchio da un centro di assistenza autorizzato e addestrato.
- In caso di non mantenere il forno pulito, si può portare a un deterioramento delle superfici esterne e interne (camera di cottura) che poi può influire negativamente sulla durata di vita dell'apparecchio e portare ad una situazione di pericolo.
- Prima di procedere all'utilizzo dell'apparecchio accertare il corretto montaggio del filtro grassi e quello dell'aria.
- **ATTENZIONE:** è pericoloso eseguire qualsiasi intervento di manutenzione o di riparazione che coinvolgono la rimozione del coperchio di protezione contro l'esposizione alle radiazioni a microonde, da una persona diversa dal personale di un centro di assistenza autorizzato ed addestrato.
- Per cuocere / riscaldare i cibi nel forno a microonde, utilizzare unicamente i piatti adatti per l'uso nel forno a microonde. Non utilizzare i recipienti o la posata fatti di metallo o contenenti metallo, foglio di alluminio, cristallo di piombo, plastica non resistente a temperature elevate, o contenenti fermagli o legami di filo. Non utilizzare le ciotole di metallo o le tazze di plastica col coperchio parzialmente rimosso. Pericolo di incendio.
- A causa del rischio d'incendio, osservare il processo di riscaldamento degli alimenti confezionati in contenitori di plastica o carta.
- Se si osserva del fumo, spegnere l'apparecchio, rimuovere la spina dalla presa e non aprire la porta. Questo permette di spegnere più rapidamente il fuoco.
- Non utilizzare l'interno del forno come spazio d'immagazzinaggio. Nel forno a microonde non conservare i prodotti alimentari come pane, biscotti ecc.
- Prima di mettere i contenitori / i sacchetti di plastica o carta nel forno a microonde, rimuovere tutti clip e altri elementi di metallo.
- Non riscaldare le uova nel guscio nel forno o le uova sode perché potrebbero esplodere, anche se il processo di riscaldamento è stato completato.
- Durante il funzionamento dell'apparecchio la temperatura della superficie disponibile all'utente può essere elevata.
- **ATTENZIONE:** per evitare bruciature, mescolare il contenuto di bottiglie o di vasetti prima di bere o mangiare e controllare la temperatura della bevanda o del cibo.
- **ATTENZIONE:** il riscaldamento di bevande nel forno a microonde può causare l'ebollizione improvvisa del liquido. Fare attenzione durante la manipolazione del contenitore.
- Il forno a microonde non deve essere messo nell'armadio se non è stato testato in fabbrica per l'utilizzo in armadi.

- I forni a microonde non sono adatti per l'uso con un timer esterno o con un sistema di telecomando separato.
- La porta o la superficie esterna può essere molto calda durante il funzionamento dell'apparecchio.
- Piastra in vetroceramica nel vano di cottura raggiunge alte temperature; non toccarla al termine di cottura, per evitare eventuali ustioni.
- Non esercitare mai forte pressione sulla piastra in vetroceramica.
- Usare cautela durante l'introduzione dei contenitori nel vano di cottura per evitare l'eventuale danneggiamento della piastra in vetroceramica.
- Non appoggiare oggetti sull'apparecchio. Lasciare almeno 15 cm di spazio libero sopra l'apparecchio.
- La lampadina installata all'interno dell'apparecchio non è destinata per la sua illuminazione. La lampadina non deve essere utilizzata per illuminare la stanza.
- Pericolo di ustioni. L'apparecchio può riscaldarsi durante l'uso. Fare attenzione a non toccare gli elementi riscaldanti nella camera dell'apparecchio.
- Pericolo di ustioni. Gli utensili possono riscaldarsi dal cibo riscaldato. Ritirando il cibo riscaldato dal forno, utilizzare sempre guanti da forno.
- Assicurarsi che durante l'uso del forno la porta è chiusa correttamente.
- Non utilizzare i recipienti o la posata fatti di metallo o contenenti metallo, foglio di alluminio, cristallo di piombo, plastica non resistente a temperature elevate, o contenenti fermagli o legami di filo. Non utilizzare le ciotole di metallo o le tazze di plastica col coperchio parzialmente rimosso. Pericolo di incendio.
- Mantenere la prudenza durante il trasferimento dell'apparecchio a causa del suo peso. L'apparecchio deve essere trasportato da due persone o spostato sul carrello. Spostare l'apparecchio lentamente, con attenzione non inclinandolo sotto angolo superiore a 45°.

AVVERTENZA: Pericolo di scossa. Se si tocca alcuni dei componenti interni dell'apparecchio, si può provocare le lesioni gravi o mortali. Non smontare l'apparecchio.

ATTENZIONE: Pericolo di scossa. La messa a terra non corretta può provocare scosse elettriche. Non collegare la spina se l'apparecchio non è correttamente installato o messo a terra.

Uso previsto

- Il dispositivo è destinato all'uso professionale.
- Questo microonde è progettato per scaldare o scongelare alimenti usando i patti adatti. Qualsiasi altro utilizzo può portare al danneggiamento del microonde o a lesioni alle persone.
- L'uso del dispositivo per qualsiasi altro scopo sarà considerato un uso improprio. L'utente sarà l'unico responsabile per l'uso scorretto del dispositivo.



Installazione di messa a terra

Questo apparecchio è classificato come **classe di protezione I** e deve essere collegato a un terreno di protezione. La messa a terra riduce il rischio di scosse elettriche fornendo un filo di fuga per la corrente elettrica. Questo appa-

recchio è dotato di un cavo di alimentazione che ha un cavo di messa a terra e una spina messa a terra. La spina deve essere collegata a una presa correttamente installata e messa a terra.

Piatti

L'utilizzo nel forno a microonde dei piatti non metallici può essere pericoloso. In caso di dubbi, verificare un contenitore, utilizzando la seguente procedura:

Prova di utensili da cucina

Riempire un contenitore che si vuole testare

nel forno a microonde di 1 tazza di acqua fredda (250 ml) e metterlo all'interno del forno.

Riscaldare per 1 minuto usando una potenza massima. Toccare con cautela il piatto. Se il piatto è caldo non usarlo nel forno a microonde. Non superare il tempo massimo di prova del riscaldamento che è di 1 minuto.

Preparazione prima del primo utilizzo

- Togliere l'imballaggio e gli accessori.
- Assicurarsi che il forno o la porta non presentano danni. In caso di consegna incompleta o di danni, NON utilizzare l'apparecchio e contattare immediatamente il fornitore (Vedere == > Garanzia).
- Rimuovere l'eventuale pellicola protettiva che si trova sulla superficie del forno.
- Conservare la confezione se si intende riporre l'elettrodomestico in futuro.
- Lavare l'interno del forno a microonde con un panno morbido inumidito con acqua tiepida. (Vedere == > Pulizia e manutenzione)
- Lavare tutti i componenti.
- Posizionare il forno a microonde su una superficie piana.
- Per garantire un'adeguata ventilazione intorno al forno, lasciare uno spazio pari a 10 cm su ciascun lato e pari a 30 cm dalla parte superiore.
- Non mettere oggetti sul forno a microonde. Il rischio d'incendio.
- Posizionare il forno in modo tale che la spina sia facilmente accessibile.
- Posizionare il forno più lontano possibile da radio o da televisione. L'utilizzo del forno a microonde può causare interferenze radio o televisive.

IT

Linee guida per la posizione

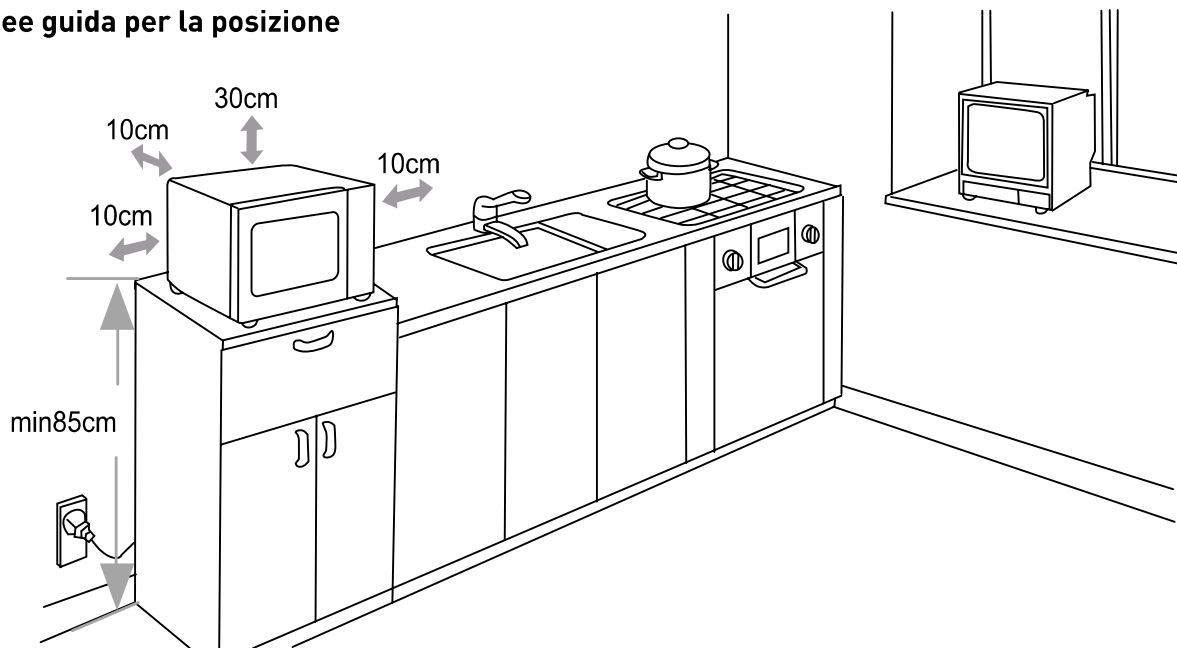

Messa in opera

Pannello di controllo dell'apparecchio

- 1) Diversi livelli di potenza e scongelamento
- 2) Tasto impostazione del tempo
- 3) Doppia quantità
- 4) Pausa
- 5) Start
- 6) Tastiera numerica (Il pulsante „1” è utilizzato anche per programmare e impostare e programmare la modalità di cottura a più fasi.)

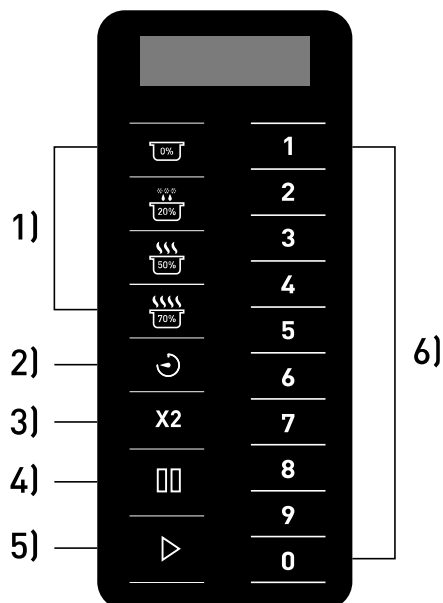

Connessione di alimentazione

Dopo aver inserito la spina nella presa di corrente, il display visualizza l'informazione " - - - - ", che scompare dopo 1 minuto di inattività. Il forno andrà in modalità di attesa.

Modalità di veglia

In modalità di veglia il display rimane vuoto e il forno a microonde non funziona. Per passare in modalità standby (di prontezza) basta aprire e chiudere lo sportello. Il forno entra in modalità di

veglia dopo un minuto di inattività. Questo tempo può essere impostato secondo le necessità, selezionando le opzioni riservate all'utente (opzione n. 4: Tempo di passaggio in modalità di veglia).

Modalità standby

L'apertura e la chiusura della porta in modalità standby provoca il passaggio del forno al modalità di prontezza. In questa modalità il forno può cominciare il ciclo di cottura, impostata manualmente o predefinita. Durante la modalità pronto, viene visualizzato "0:00". L'apparecchio può essere commutato in pratica in tutte le altre modalità dalla modalità di prontezza.

Modalità di sportello aperto

La modalità di porta aperta è attivata dopo l'apertura della porta. Nella modalità di porta aperta, il display non visualizza qualsiasi informazione. Il ventilatore funziona e l'interno del forno è illuminato. Se la porta è aperta, il programma si ferma ma il ventilatore e l'illuminazione vengono accesi.

Registrazione manuale del programma

Controllare che l'apparecchio è in modalità di attesa. Selezionare la durata del programma utilizzando il tasto „⌚". Il display visualizza la scritta „00:00". Selezionare la durata desiderata utilizzando il tastierino numerico. Poi selezionare il livello di potenza premendo il tasto. [0%/20%(Defrost)/50%/70%]. Il display visualizza l'informazione sul livello di potenza selezionato. Dopo aver premuto di nuovo il tasto di

potenza, la potenza ritorna al livello di 100%. In modo simile, se la potenza è impostata mediante il tasto di potenza, il valore predefinito di 100% sarà impostato. Dopo aver effettuato tutte le impostazioni, premere il pulsante „▶" l'apparecchio comincia a funzionare. Dopo aver terminato il ciclo di lavoro, il display visualizza l'informazione „END".



Modalità pausa

Questa modalità consente all'utente di interrompere il ciclo per controllare o mescolare il cibo preparato durante il funzionamento dell'apparecchio. Aprire la porta e premere sul pulsante „00”, per arrestare il ciclo corrente.

Il display visualizza il tempo rimanente del programma. Per riprendere il ciclo, chiudere la porta e premere il pulsante „▶”. Altrimenti il forno entrerà in modalità standby dopo 1 minuto.

Modalità di programma predefinito dal produttore

Forno a microonde comprende 10 programmi predefiniti dal fabbricante. Quando il forno si trova in modalità standby, agendo su uno dei tasti numerici verrà avviato relativo programma. I programmi sono descritti di seguito. Il

tempo mancante al completamento del ciclo viene sempre visualizzato sul display del dispositivo; in caso di cicli a più fasi, sul display viene visualizzato il tempo mancante al completamento dell'intero programma.

Pulsante	1	2	3	4	5	6	7	8	9	0
Informazione sul display (tempo)	0:10	0:20	0:30	0:45	1:00	1:30	2:00	3:00	4:00	5:00

Modalità di programmazione

L'apparecchio consente di programmare 100 programmi. Vedere la sezione „Opzioni dell'utente – opzione n. 9, Modalità di visualizzazione a due cifre” per impostare il numero di programma da 10 a 100. Aprire la porta e premere sulla pulsantiera e tenere premuto per 4-6 secondi il pulsante numerico „1”. Questo consente di accedere alla modalità di programmazione, che sarà confermato da un segnale acustico e dalla scritta visualizzata „ProG”. Selezionare la durata utilizzando il pulsante „⌚”. Il display visualizza la scritta „00:00”. Selezionare la durata desiderata utilizzando la pulsantiera numerica. Poi selezionare il livello di potenza. Premere i pulsanti di potenza [0%/20% (defrost) /50%/70%]. Il livello di potenza selezionato sarà visualizzato sul display. Dopo aver premuto di nuovo il pulsante di potenza, la potenza ritornerà al livello 100%. In modo simile se la potenza sarà impostata mediante il pulsante di potenza, il valore predefinito di 100% sarà impostato. Dopo aver impostato la durata e la potenza, premere il pulsante „▶” per registrare il programma. Il display visualizza la scritta „ProG”. Chiudere la porta e ritornare alla “modalità di prontezza”. Se l'utente vuole cancellare il valore impostato durante la programmazione, premere il pulsante „00”; che provocherà il ritorno dell'apparecchio alla modalità di porta aperta

e il programma non sarà registrato.

Presentiamo di seguito un esempio di come programmare il fornello per la preparazione degli alimenti per 1,25 min. con la potenza di 70%:

- 1) Aprire la porta e premere il pulsante numerico „1” per 4 - 6 secondi; il display visualizza la scritta „ProG”.
- 2) Premere il pulsante numerico „3”, il programma verrà salvato in „3”.
- 3) Premere i pulsanti „1” „2” „5” per impostare la durata di cottura.
- 4) Premere il pulsante „ ” per impostare il livello di potenza. Il display visualizza la scritta „PL7”.
- 5) Premere il pulsante „▶”. Il programma a più fasi è stato registrato sotto il pulsante „3”.

Per registrare un altro programma, ripetere i punti precedenti.

Nota : La durata di programmazione è limitata a 60 minuti.

Nota : Se la durata di cottura supera il tempo di funzionamento del forno (di solito 60 minuti), l'apparecchio emette tre segnali acustici. Questo significa che prima di iniziare il programma è necessario modificare l'impostazione della durata.

Nota: Vedere anche = = > Ripristino delle impostazioni di fabbrica.

Quantità doppia (X2)



Il forno è dotato della funzione per calcolare la durata necessaria per preparare una quantità doppia di cibo. Dopo aver premuto il pulsante „X2” e poi il pulsante corrispondente al programma, il forno calcola il tempo necessario

per preparare la quantità doppia di cibo e avvia il programma. Questa funzione può essere utilizzata solo in combinazione con un programma predefinito dal produttore.

Registrazione dei programmi a più fasi

Questa funzione consente all'utente di cucinare il cibo utilizzando altre combinazioni di potenza inserendo manualmente il programma o la modalità di programmazione. Il numero massimo di fasi per programma è 3. Per utilizzare questa funzione, è necessario seguire le istruzioni presentate nella sezione **Registrazione manuale del programma**. Dopo aver impostato la durata e la potenza per la prima fase, premere di nuovo il pulsante di durata. Il display visualizza „S-2”. Poi, impostare la durata e la potenza della seconda fase. Se si vuole programmare la terza fase, premere di nuovo il pulsante di durata. Il display visualizza „S-3”. Impostare la durata e la potenza per la terza fase. Poi premere il pulsante „▶”, per avviare il fornello. I programmi a più fasi sono impostati allo stesso modo che i programmi predefiniti. L'esempio di registrazione dei programmi a più fasi utilizzando i programmi predefiniti:

- 1) Aprire la porta e premere il pulsante numerico „1” per 4 - 6 secondi; il display visualizza la scritta „ProG”.
- 2) Premere il pulsante numerico „3”, il programma verrà salvato in „3”.
- 3) Premere i pulsanti „1” „2” „5” per impostare la durata di cottura. Il display visualizza il valore „1:25”.
- 4) Premere il pulsante „ 70%” per impostare il livello di potenza della prima fase. Il display visualizza la scritta „PL7”.

- 5) Per impostare la seconda fase, premere il pulsante di durata. Il display visualizza la scritta „S-2”.
- 6) Premere i pulsanti „3” „3” „0” per impostare la durata di cottura. Il display visualizza il valore „3:30”.
- 7) Premere il pulsante „ 50%” per impostare il livello di potenza della seconda fase. Il display visualizza la scritta „PL5”.
- 8) Per impostare il terzo stadio premere ancora una volta il pulsante „time entry”, il display mostrerà „S-3”.
- 9) Premere i pulsanti „1” „0” „0” per impostare la durata di cottura. Il display visualizza il valore „1:00”.
- 10) Premere il pulsante „ 20%” per impostare il livello di potenza della terza fase. Il display mostra la scritta „PL2”.
- 11) Premere il tasto „Start”. Il programma a più fasi è stato registrato sotto il tasto „3”.

Nota: La durata di cottura è limitata a 60 minuti.

Nota: Quando il forno realizza il programma a più fasi, il display visualizza la durata totale rimanente alla fine di tutte le fasi.

Nota: Vedere anche == > Ripristino delle impostazioni di fabbrica.

Ripristino delle impostazioni di fabbrica

Per ripristinare le impostazioni predefinite, premere e tenere premuti simultaneamente i pulsanti „▶” e „0” fino a quando l'apparecchio emette un segnale acustico. Il display visualizza la scritta „00”. Poi premere il pulsante „▶”. Dopo aver ripristinato le impostazioni predefinite, il display visualizza il simbolo „11”. Se

le impostazioni predefinite non vengono ripristinate, premere il pulsante „▶”. Il display visualizza il valore „00”. In questo caso premere il pulsante „▶”. Il display visualizza la scritta „CLEAR” e l'apparecchio emette un segnale acustico.



Opzioni a disposizione dell'utente

Utente ha la possibilità di modificare alcune opzioni di impostazione del forno. Per modificare una delle impostazioni, aprire lo sportello e tener premuto per 5 secondi il tasto „2”. Sul display verrà visualizzato segno „OP:--”. Quindi agire sul tasto numerico corrispondente all'opzione da modificare, ad es. „2”. Sul display apparirà segno „OP:22”. Tener premuto il tasto „2” fino alla visualizzazione dell'impostazione desiderata „OP:20”/„OP:21”/„OP:22” (apparecchio visualizza una sequenza di opzio-

ni disponibili per una data impostazione). Premere il tasto „Start” al fine di selezionare il valore desiderato. L'opzione selezionata verrà salvata. La procedura di modifica delle impostazioni può essere interrotta mediante il tasto „Pausa”. In tal caso la modifica non verrà salvata e il forno riprenderà la modalità di sportello aperto. Segue tabella riassuntiva delle opzioni che possono essere modificate; opzioni evidenziate in grassetto sono quelle impostate dal fabbricante.

Opzione	Impostazione	Descrizione
1 Cicalino che segnala la fine del ciclo di cottura	OP:10	Segnale lungo (3 secondi)
	OP:11	Segnale continuo
	OP:12	Sequenza di 5 segnali brevi
2 Volume del segnale acustico	OP:20	Segnale disattivato
	OP:21	Segnale silenzioso
	OP:22	Segnale medio
	OP:23	Segnale forte
3 Segnale acustico ON/OFF	OP:30	Segnale disattivato
	OP:31	Segnale attivo
4 Finestra di tastiera	OP:40	15 secondi
	OP:41	30 secondi
	OP:42	60 secondi
	OP:43	120 secondi
5 Funzione al volo („on the fly”)	OP:50	Funzione al volo („on the fly”) disattivata
	OP:51	Funzione al volo („on the fly”) attiva
6 Reset sportello	OP:60	Reset sportello disattivato
	OP:61	Reset sportello attivo
7 Tempo massimo di cottura	OP:70	60 minuti
	OP:71	10 minuti
8 Programmazione manuale	OP:80	Programmazione manuale disattivata
	OP:81	Programmazione manuale attiva
9 Visualizzazione di due cifre	OP:90	Modalità di visualizzazione di singole cifre (10 programmi)
	OP:91	Modalità di visualizzazione di due cifre (100 programmi)

Pulizia e manutenzione

- Prima di pulire l'apparecchio, rimuovere assolutamente la spina dalla presa di corrente.
- Attenzione: non immergere il forno in acqua o in altra sostanza liquida.
- Pulire le superfici esterne del forno a microonde utilizzando un panno inumidito con acqua e un detergente delicato. Asciugare.
- Per rimuovere i residui di cibo e di grassi, pulire le superfici interne e la porta utilizzando un panno inumidito con acqua e un detergente delicato.
- Rimuovere immediatamente eventuali fuoriuscite di liquidi per non bruciarli e provocare un odore sgradevole.
- Mantenere la guarnizione della porta pulita, facendo la pulizia regolare con un panno inumidito con acqua e un detergente delicato.
- Non usare detersivi abrasivi o corrosivi. Non usare oggetti taglienti o appuntiti. Non usare benzina o solventi. Pulire con un panno inumidito con acqua e un detergente (se necessario). Non usare materiali abrasivi.
- Pulire regolarmente filtro grassi e filtro aria per evitare il surriscaldamento del forno ed eliminare la possibilità di contatto di grassi residui con alimenti trattati.

Individuazione problemi e rimedi

Le seguenti situazioni possono essere considerate come gli effetti normali del funzionamento dell'apparecchio.

- Durante il funzionamento l'apparecchio può provocare interferenze per la radio e la televisione.
- La luce nel forno a microonde può essere ridotta durante il funzionamento.
- Durante il processo di riscaldamento dei prodotti alimentari un vapore può essere emessa che si può accumulare sulle parti più fredde dell'apparecchio, ad esempio sulla porta.

Problema	Possibile causa	Rimedio
Il forno a microonde non funziona.	Il cavo di alimentazione non è collegato correttamente.	Controllare se il cavo di alimentazione sia collegato in modo corretto.
	Un fusibile bruciato o l'interruttore attivato.	Sostituire il fusibile o ripristinare l'interruttore. In caso di dubbi relativi all'esecuzione di questa operazione, contattare il rivenditore o il centro di assistenza autorizzato.
	Presa di alimentazione danneggiata.	Controllare la presa di alimentazione collegando un altro apparecchio o controllare l'interruttore.
I piatti nel forno non sono riscaldati.	La porta non è chiusa.	Controllare che la porta del forno si chiude correttamente. Se la porta non si chiude correttamente, contattare il rivenditore o il centro di assistenza autorizzato.
Sul display appaiono diciture „E-01” oppure „E-02”	Sensore di temperatura danneggiato.	Staccare il forno dalla presa di corrente, attendere 10 secondi e ricollegare il dispositivo alla rete. Se il problema persiste, consultare il fornitore o centro di assistenza autorizzato.
Illuminazione e ventola risultano troppo rumorose al termine del ciclo.	Alta temperatura.	Fenomeno regolare – illuminazione e ventola si spegneranno al raffreddamento del forno. In caso contrario staccare il forno dalla fonte di alimentazione, attendere 10 secondi e ricollegare il dispositivo alla rete. Se il problema persiste, consultare il fornitore o centro di assistenza autorizzato.



Specifiche tecniche

Numero del prodotto: 281444

Tensione e frequenza: 230V~ 50Hz

Consumo di energia: 1550W

Potenza di uscita nominale: 1000W

Capacità del compartimento del forno: 25 liters

Classe di protezione: Classe I

Frequenza delle microonde: 2450MHz

Dimensioni: 511 x 432 x (H) 311 mm

Nota: Le specifiche tecniche sono soggette a modifiche senza preavviso.

Garanzia

Qualsiasi difetto che influenza la funzionalità del dispositivo che compaia entro un anno dall'acquisto sarà corretto a titolo interamente gratuito o con la sostituzione del prodotto che è stato utilizzato e sottoposto a manutenzione corretta seguendo le istruzioni, senza alcuna violazione. I diritti legali del cliente non sono assolutamente modificati. Nel caso in cui l'intervento di manutenzione o sostituzione sia

previsto nel periodo di validità della garanzia, precisare dove e quando si è acquistato il prodotto, possibilmente allegando lo scontrino.

In linea con la nostra politica di sviluppo continuo dei prodotti, ci riserviamo il diritto di modificare il prodotto, l'imballo e le specifiche di documentazione, senza notifica alcuna.

Smaltimento e protezione dell'ambiente

In caso di ritiro dell'apparecchiatura dal funzionamento il prodotto non può essere smaltito con altri rifiuti domestici. L'utente è responsabile della consegna dell'attrezzatura al punto di raccolta appropriato per l'attrezzatura usata. Il mancato rispetto delle disposizioni sopra menzionate può comportare l'imposizione di sanzioni in conformità con le normative vigenti in materia di smaltimento dei rifiuti. La raccolta e il riciclaggio selettivi di attrezzature usate contribuiscono alla conservazione delle risorse

naturali e garantiscono il riciclaggio in modo tale da non nuocere alla salute e all'ambiente.

Per ulteriori informazioni sui luoghi di smaltimento delle apparecchiature usate per il riciclaggio, contattare la società locale di raccolta dei rifiuti. Il produttore e l'importatore non sono responsabili per il riciclaggio e il trattamento dei rifiuti in modo ecologico, sia direttamente che nel quadro del sistema pubblico.

IT



Stimate client,

Vă mulțumim pentru achiziționarea acestui aparat **Hendi**. Citiți cu atenție acest manual, acordând o atenție deosebită reglementărilor de siguranță prezentate mai jos, înainte de a instala și utiliza acest aparat pentru prima dată.

Regulile de siguranță

- Acest aparat este destinat uzului comercial.
- Utilizați aparatul numai în scopul pentru care a fost proiectat conform descrierii din acest manual.
- Producătorul nu este răspunzător pentru nici o deteriorare cauzată de funcționarea incorectă și de utilizarea necorespunzătoare.
- Păstrați aparatul și ștecherul departe de apă și de alte lichide. În cazul în care aparatul cade în apă, scoateți imediat ștecherul de alimentare din priză. Nu utilizați aparatul înainte de verificarea acestuia de către un tehnician certificat. Nerespectarea acestor instrucțiuni va cauza riscuri care pun viața în pericol.
- Nu încercați niciodată să deschideți singur carcasa aparatului.
- Nu introduceți obiecte în carcasa aparatului.
- Nu atingeți ștecherul cu mâinile umede sau umede.
-  **PERICOL DE ȘOC ELECTRIC!** Nu încercați să reparați singur aparatul, reparațiile trebuie efectuate numai de personal calificat.
- **Nu folosiți niciodată un aparat deteriorat!** Când este deteriorat, deconectați aparatul de la priză și contactați distribuitorul.
- **AVERTISMENT!** Nu scufundați părțile electrice ale aparatului în apă sau alte lichide.
- Nu țineți niciodată aparatul sub jet de apă.
- Verificați cu regularitate ștecherul și cablul de alimentare pentru orice deteriorare. În cazul deteriorării, acesta trebuie înlocuit de un agent de service sau de o persoană calificată în mod similar, pentru a evita pericolul sau rănirea.
- Asigurați-vă că cablul nu intră în contact cu obiecte ascuțite sau fierbinți și păstrați-l departe de focul deschis. Nu trageți niciodată cablul de alimentare pentru a-l deconecta de la priză, trageți întotdeauna ștecherul în schimb.
- Asigurați-vă că cablul de alimentare și/sau cablul prelungitor nu provoacă pericol de deplasare.
- Nu lăsați niciodată aparatul nesupravegheat în timpul utilizării.
- **AVERTISMENT!** Atâta timp cât ștecherul este în priză, aparatul este conectat la sursa de alimentare.
- Opriți aparatul înainte de a-l deconecta de la priză.
- Conectați ștecherul la o priză electrică ușor accesibilă, astfel încât, în caz de urgență, aparatul să poată fi deconectat imediat.
- Nu purtați niciodată aparatul de cablu.
- Nu utilizați dispozitive suplimentare care nu sunt furnizate împreună cu aparatul.

RO



- Conectați aparatul numai la o priză electrică cu tensiunea și frecvența menționate pe eticheta aparatului.
- Nu folosiți niciodată alte accesorii decât cele recomandate de producător. Nerespectarea acestui lucru ar putea reprezenta un risc de siguranță pentru utilizator și ar putea deteriora aparatul. Utilizați numai piese originale și accesorii.
- Acest aparat nu trebuie operat de persoane cu capacități fizice, senzoriale sau mentale reduse sau de persoane care au o lipsă de experiență și cunoștințe.
- Acest aparat nu ar trebui, în nici un caz, să fie utilizat de copii.
- Nu lăsați aparatul și cablul de alimentare la îndemâna copiilor.
- **AVERTISMENT:** Opriți întotdeauna aparatul și deconectați de la priză înainte de curățare, întreținere sau depozitare.

Regulamente speciale de siguranță

Avertisment: Lichidele și alte alimente nu trebuie încălzite în recipiente etanșe întrucât pot exploda.

- Nu utilizați niciodată cuptorul cu microunde fără ca în interior să se afle alimente, este foarte periculos.
- Acest cuptor cu microunde este destinat încălzirii produselor alimentare și băuturilor. Uscarea alimentelor sau hainelor și încălzirea tampoanelor calde, papucilor, bureților, hainelor umede și alte asemenea pot duce la izbucnirea unui incendiu.
- Utilizați aparatul doar în conformitate cu indicațiile din acest manual.
- Acest aparat trebuie utilizat de către personalul instruit de la bucătăria restaurantelor, cantinelor sau barurilor etc.
- Acest aparat poate fi utilizat și pentru următoarele domenii de activitate:
 - în zonele de bucătărie destinate personalului din magazine, birouri și alte spații de lucru;
 - ferme;
 - de către clienții hotelurilor, motelurilor și ai altor spații rezidențiale;
 - în spații de tipul pensiunilor.
-  **ATENȚIE! Suprafață fierbinte!** Temperatura ușii de sticlă și a altor suprafețe accesibile este foarte ridicată în timpul utilizării. Atingeți doar panoul de comandă.
- Acest cuptor cu microunde trebuie curățat în mod regulat, iar resturile alimentare trebuie îndepărtate.
- Acest cuptor cu microunde nu este creat pentru a fi utilizat cu ajutorul unui cronometru extern sau al unui sistem de control separat.”
- Nu încercați să utilizați acest cuptor cu microunde cu ușa deschisă, întrucât acest lucru poate duce la expunerea periculoasă la microunde. Este important să nu rupeți sau să nu încercați să modificați comutatoarele de siguranță.
- Nu amplasați niciun obiect între partea frontală a cuptorului cu microunde și ușă și nu permiteți acumularea de mizerie sau reziduuri ale agenților de curăț-

țare pe suprafețele de etanșare.

- **AVERTISMENT:** Dacă ușa sau garniturile acesteia sunt deteriorate, cuptorul cu microunde nu trebuie folosit până când nu este reparat de către un tehnician certificat.
- În cazul în care cuptorul cu microunde nu este menținut într-o stare de curățenie adecvată, suprafața sa se poate degrada, afectând durata de viață a aparatului și conducând la situații periculoase.
- Înainte de utilizarea cuptorului cu microunde, verificați dacă filtrul de grăsime și filtrul de aer sunt instalate corespunzător.
- **AVERTISMENT:** Este periculos pentru oricine altcineva în afară de un tehnician autorizat să efectueze orice operațiune de service sau reparații implicând îndepărtarea unui capac care oferă protecție împotriva expunerii la microunde.
- Utilizați numai ustensilele adecvate pentru cuptorul cu microunde. Nu folosiți recipiente sau tacâmuri care conțin metal, folie de aluminiu, sticlărie cu plumb, materiale plastice termosensibile, cleme din lemn sau metalice sau bride din sârmă. Nu folosiți vase cu margini striate sau vase din plastic cu capacul parțial îndepărtat. Risc de incendiu.
- Supravegheați cuptorul atunci când încălziți alimente în recipiente din material plastic sau din hârtie întrucât există posibilitatea de aprindere a acestora.
- Dacă observați fum, opriți sau scoateți din priză cuptorul cu microunde și țineți ușa închisă pentru a înăbuși flacăra.
- Nu folosiți cavitatea cuptorului în scopul depozitării. Nu depozitați obiecte, precum pâine, prăjituri etc. în interiorul cuptorului.
- Scoateți sârmușele și mânerul din metal ale recipientelor din hârtie sau material plastic/pungi înainte de a le introduce în cuptor.
- Ouăle în coajă și ouăle fierte foarte bine nu trebuie încălzite în cuptorul cu microunde pentru că pot exploda, chiar și după ce s-a încheiat procesul de încălzire la microunde.
- Temperatura suprafețelor accesibile poate fi ridicată atunci când cuptorul funcționează.
- **AVERTISMENT:** Conținutul biberoanelor și al borcanelor cu alimente pentru bebeluși trebuie amestecat sau agitat, iar temperatura acestora trebuie verificată înainte de consum pentru a evita arsurile.
- **AVERTISMENT:** Încălzirea băuturilor la microunde poate duce la fierbere erupțivă întârziată, prin urmare manevrați cu atenție recipientul.
- Cuptorul cu microunde nu va fi amplasat într-un dulap, decât dacă a fost testat în acesta.
- Cuptorul cu microunde nu este creat pentru a fi utilizat cu ajutorul unui cronometru extern sau al unui sistem de control separat.
- Ușa sau suprafața externă se pot încinge atunci când cuptorul funcționează.
- Pentru a preveni producerea de arsuri, nu atingeți placa ceramică din interiorul camerei cuptorului cu microunde după utilizarea acestuia, întrucât se poate încinge.



- Nu apăsați niciodată în jos, în mod forțat, placa de ceramica.
- Amplasați obiectele ușor în interiorul camerei cuptorului cu microunde, în caz contrar placa ceramică putând fi deteriorată.
- Nu amplasați obiecte pe partea superioară a aparatului. Lăsați o distanță de cel puțin 15 cm față de suprafața superioară a aparatului.
- Lampa din interiorul aparatului este utilizată pentru iluminare și nu este destinată iluminării încăperii.
- Poate cauza arsuri. Aparatul se încinge în timpul utilizării. Asigurați-vă că nu atingeți elementele termice din cavitatea de preparare.
- Poate cauza arsuri. Alimentele calde pot încălzi vasele. Prin urmare, folosiți întotdeauna mănuși atunci când scoateți mâncarea preparată din aparat.”
- Asigurați-vă că ușile sunt închise corespunzător pe durata utilizării.
- Mutarea sau transportul aparatului trebuie efectuate cu atenție deosebită, deoarece are o greutate mare. Efectuați-le în 2 oameni sau ajutându-vă de un cărucior. Mutați mașina încet, cu grijă și niciodată înclinată la peste 45°.

PERICOL! de electrocutare Atingerea unora dintre componentele interne poate provoca rănirea gravă sau decesul. Nu dezamblați cuptorul cu microunde.

AVERTISMENT! Pericol de electrocutare Utilizarea neadecvată a împământării poate duce la electrocutare. Nu conectați cuptorul cu microunde la o priză până când nu este instalat și împământat corespunzător.

RO

Utilizare preconizată

- Acesta este un aparat de uz profesional.
- Cuptorul cu microunde este proiectat numai pentru încălzirea și dezghețarea produselor alimentare utilizând mancaruri adecvate. Orice alta utilizare poate duce la deteriorarea cuptorului cu microunde sau a vătămării corporale.
- Utilizarea aparatului în orice alt scop reprezintă o utilizare incorectă. Utilizatorul este singurul răspunzător de orice utilizare incorectă a aparatului.

Instalare împământare

Acest aparat este clasificat ca **clasa de protecție I** și trebuie conectat la un sol de protecție. Împământarea reduce riscul de șoc electric prin furnizarea unui cablu de evacuare pentru curentul electric. Acest aparat este echipat cu

un cablu de alimentare care are un fir de împământare și ștecher cu împământare. Ștecherul trebuie conectat la o priză instalată și împământată corespunzător.



Instrumente

Utilizarea anumitor instrumente nemetalice în cuptorul cu microunde nu este sigură. Dacă aveți îndoieli, puteți verifica instrumentul respectiv urmând procedura de mai jos.

Testarea instrumentelor:

Umpleți un recipient pentru microunde cu 1

cană de apă rece (250 ml), introducând și instrumentul respectiv.

Fierbeți la puterea maximă pentru 1 minut. Atingeți cu atenție instrumentul. Dacă instrumentul gol este cald, nu-l utilizați pentru preparare în cuptorul cu microunde. Nu depășiți timpul de preparare de 1 minut.

Pregătire înainte de prima utilizare

- Îndepărtați în totalitate ambalajul și accesoriile.
- Verificați cuptorul cu microunde privind eventuale deteriorări precum urme de lovituri sau ușă defectă. În caz că livrarea este incompletă sau există defecte, NU utilizați aparatul cu microunde și contactați furnizorul (Vezi == > Garanția).
- Îndepărtați orice peliculă de protecție găsită pe suprafața carcasei cuptorului cu microunde.
- Păstrați ambalajul dacă intenționați să depozitați aparatul înăuntrul său pe viitor.
- Curățați interiorul cuptorului cu microunde cu apă caldă și o cârpă moale. (Vezi == > Curățarea și întreținerea)
- Curățați componentele.
- Poziționați cuptorul cu microunde pe o suprafață dreaptă.
- Lăsați un spațiu de 10 cm în jurul cuptorului cu microunde și 30 cm deasupra acestuia pentru a asigura o ventilație adecvată.
- Nu așezați niciun obiect deasupra cuptorului cu microunde.
- Poziționați cuptorul în așa fel încât ștecărul să fie accesibil în permanență.
- Amplasați cuptorul cât mai departe posibil de radio și televizor. Funcționarea cuptorului cu microunde poate interfera cu recepționarea radioului sau televizorului dumneavoastră.

RO

Ghid amplasare

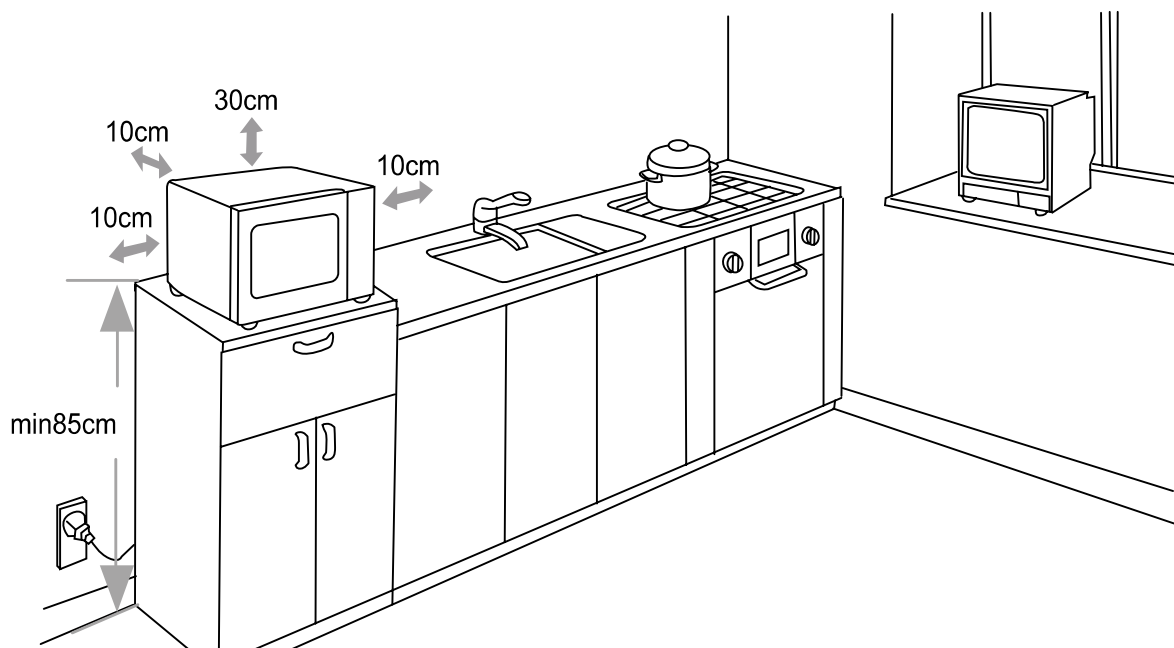

Utilizare

Panoul de comandă al aparatului cu microunde

- 1) Diferite nivele de putere și decongelare
- 2) Introducerea timpului
- 3) Cantitate dublă
- 4) Pauză
- 5) Pornire
- 6) Tastatură numerică (Butonul "1" se folosește și la programarea regimului de funcționare și a regimului de gătit în mai multe etape)

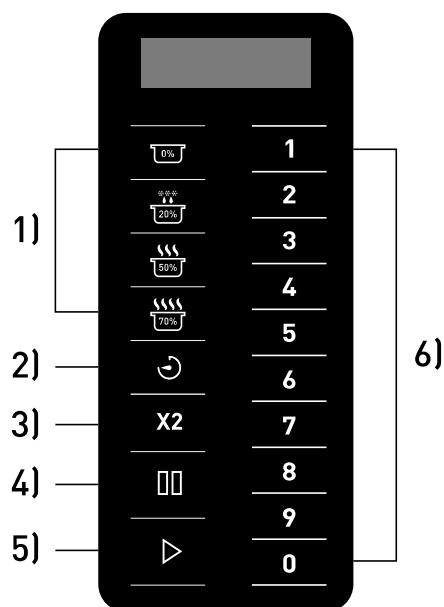

Alimentare

Atunci când conectați aparatul la priză, pe ecran va fi afișat "- - - -". Acest mesaj va dispărea după 1 minut de inactivitate. Apoi cuptorul cu microunde va intra în modul de așteptare.

Modul inactiv

Pe durata modului inactiv, ecranul este gol și cuptorul nu funcționează. Deschiderea și apoi închiderea ușii cuptorului va reactiva modul activ. Cuptorul va intra în modul inactiv după un minut de inactivitate. Timpul cât durează activarea modului inactiv poate fi modificat cu ajutorul „user options” (opțiunea 4, fereastra Timeout).

Modul activ

Cuptorul va trece în modul activ prin deschiderea și închiderea ușii în timp ce acesta se află în modul inactiv. În acest mod, cuptorul este pregătit să pornească un ciclu manual sau presetat de preparare. În timpul modului „Pregătit”, este afișat **0:00**. Din regimul activ, cuptorul poate trece în aproape toate celelalte regimuri

Modul ușă deschisă

Modul ușă deschisă este activat prin deschiderea ușii. Pe durata acestui mod, ecranul este gol. Ventilatorul și lampa cuptorului funcționează. În timpul funcționării price deschidere a ușii duce la oprirea programului dar ventilatorul continuă să se rotească și lumina rămâne aprinsă.

Regimul de introducere manuală

Cuptorul cu microunde trebuie să fie în modul activ. Selectați timpul cu ajutorul butonului „↻”, ecranul va afișa „00:00”, selectați timpul necesar cu ajutorul tastaturii numerice. După aceasta, selectați nivelul de putere dorit apăsând pe [0% / 20%(Decongelare) / 50% / 70%]. Ecranul va afișa puterea selectată. Dacă apăsați din nou butonul aceluiași nivel de putere,

aceasta va reveni la 100%. De asemenea, dacă nu este setat niciun nivel de putere, aceasta va fi stabilită implicit la 100%. Atunci când toate valorile sunt setate, apăsați butonul „▶”, moment în care cuptorul cu microunde va începe să funcționeze. La finalul ciclului, ecranul va afișa „End”.



Modul pauză

Acest mod permite utilizatorilor să întrerupă ciclul pentru a verifica sau amesteca alimentele în timp ce aparatul cu microunde funcționează. Deschideți ușa sau apăsați butonul „” pentru a întrerupe ciclul. Ecranul va afișa

timpul rămas. Pentru a relua ciclul, închideți ușa și apăsați butonul „”. Atunci când nu este folosit, cuptorul cu microunde va intra în modul inactiv în decurs de 1 minut.



Rularea regimului de programare

Cuptorul cu microunde este livrat cu 10 programe presetate. Atunci când cuptorul cu microunde este în „modul activ”, apăsați una dintre tastele numerice și cuptorul cu microunde va rula pro-



gramul. Mai jos veți găsi 10 programele presetate. Atunci când funcționează, cuptorul cu microunde va afișa timpul rămas pe ecran, precum și atunci când este vorba de un program cu etape multiple.

Buton	1	2	3	4	5	6	7	8	9	0
Afișajul timpului	0:10	0:20	0:30	0:45	1:00	1:30	2:00	3:00	4:00	5:00

Programare

Acest cuptor cu microunde poate preseta până la 100 de programe. Consultați și respectați sesiunea „Opțiunile utilizatorului - cifra dublă 9” pentru a seta programele de la 10 la 100. Deschideți ușa, apoi mențineți apăsată cifra „1” de pe tastatura numerică pentru aproximativ 4 ~ 6 secunde, semnalul sonor va fi emis și ecranul va afișa „ProG” care să arate programul în care ați intrat. Selectați timpul cu ajutorul butonului „”, ecranul va afișa „00:00”, selectați timpul necesar cu ajutorul tastaturii numerice. După aceasta, selectați nivelul de putere dorit. Apăsați butonul nivelului de putere [0%/20%(Decongelare)/50%/70%], ecranul va afișa puterea selectată. Dacă apăsați din nou butonul aceluiași nivel de putere, aceasta va reveni la 100%. De asemenea, dacă nu este setat niciun nivel de putere, aceasta va fi stabilită implicit la 100%. După setarea timpului și puterii, apăsați butonul „” pentru a salva programul. Ecranul va afișa „ProG”. Închideți ușa pentru a reveni la „ready mode”. Dacă doriți să anulați un program pe parcursul efectuării acestuia, apăsați butonul „” și cuptorul va reveni la modul „ușă deschisă”, iar programul nu va fi salvat.

Mai jos aveți un ghid rapid de realizarea a unui program de 1,25 minute la putere 70%:

- 1) Deschideți ușa și apăsați butonul „1” pentru 5 secunde, ecranul va afișa „ProG”.
- 2) Apăsați butonul numeric „3”, programul va fi salvat în „3”.
- 3) Apăsați butoanele „1”, „2”, „5” pentru a seta timpul de preparare.
- 4) Apăsați butonul „” pentru nivelul de putere dorit. Ecranul va afișa „PL7”.
- 5) Apăsați butonul „”. Programul este acum salvat la tasta numerică „3”.

Pentru a anula programul, repetați pașii de mai sus.

Notă: Timpul total programabil este limitat numai la 60 de minute.

Notă: Când timpul de preparare depășește timpul maxim în care cuptorul cu microunde poate funcționa (standard 60 de minute), sunt emise trei semnale sonore. Aceasta înseamnă că trebuie să reglați timpul înainte ca programul să poată funcționa.

Notă: Vezi și = > Revenirea la setările din fabrică.

RO





Cantitate dublă (X2)



Acest cuptor cu microunde este echipat cu funcția de calculare a timpului necesar pentru pregătirea cantității duble de produse alimentare. Apăsăți butonul „X2” urmat de program,

cuptorul cu microunde va prelungi timpul presetat și va iniția procesul. Această funcție poate fi utilizată numai în combinație cu un regim de programare presetat.

Prepararea în etape multiple

Această funcție permite utilizatorului să pregătească mâncărurile în diverse combinații de puteri, prin regimul de introducere manuală sau de programare. Numărul maxim de etape poate fi de 3. Pentru a utiliza această funcție respectați pașii din „**Manual entry**”. După setarea timpului și puterii primei etape apăsați din nou „”, ecranul va afișa „S-2”, acum introduceți timpul și puterea dorite. Dacă este necesară o a treia etapă, apăsați încă o dată „time entry”, ecranul va afișa „S-3” și introduceți timpul și puterea dorită. Acum apăsați butonul „” pentru a porni cuptorul cu microunde. Introducerea mai multor etape este setată în același fel în modul de programare. Mai jos aveți un exemplu privind modul în care poate fi realizat acest lucru:

- 1) Deschideți ușa, apoi mențineți apăsată cifra „1” de pe tastatura numerică pentru 4 ~ 6 secunde, ecranul va afișa „ProG”.
- 2) Apăsăți butonul numeric „3”, programul va fi salvat în „3”.
- 3) Apăsăți butoanele „1”, „2”, „5” pentru a seta timpul de preparare. Ecranul va afișa „1:25”
- 4) Apăsăți butonul „” pentru nivelul de putere dorit pentru etapa 1. Ecranul va afișa „PL7”.



- 5) Pentru a seta etapa a doua apăsați butonul „introducere timp”, afișajul va arăta „S-2”.
- 6) Apăsăți butoanele „3”, „3”, „0” pentru a seta timpul de preparare. Ecranul va afișa „3:30”.
- 7) Apăsăți butonul „” pentru nivelul de putere dorit pentru etapa 2. Ecranul va afișa „PL5”.
- 8) Pentru a seta a treia etapă, apăsați încă o dată butonul „intrare timp”, pe afișaj va apărea „S-3”.
- 9) Apăsăți butoanele „1”, „0”, „0” pentru a seta timpul de preparare. Ecranul va afișa „1:00”.
- 10) Apăsăți butonul „” pentru nivelul de putere dorit pentru etapa 3. Ecranul va afișa „PL2”.
- 11) Apăsăți butonul „start”. Programul cu etape multiple este acum salvat la butonul „3”.

Notă: Timpul total programabil este limitat numai la 60 de minute.

Notă: Atunci când prepararea în etape multiple este activă, cuptorul cu microunde afișează timpul total rămas al tuturor etapelor.

Notă: Vezi și = = > Revenirea la setările din fabrică.

Revenirea la setările din fabrică

Pentru a reveni la setările din fabrică ale cuptorului cu microunde mențineți apăsat butoanele „” și „0” simultan până când este emis un semnal sonor, ecranul va afișa „00”. Apoi apăsați „”. Când cuptorul cu microunde revi-

ne la setările din fabrică, ecranul va afișa „11”. Dacă revenirea la setările din fabrică eșuează, ecranul va afișa „00”, apăsați butonul „” și ecranul va afișa acum „CLEAR” și va fi emis un semnal sonor o dată.

Opțiunile utilizatorului

Cuptorul cu microunde permite utilizatorului să modifice unele opțiuni. Pentru a modifica, începeți prin deschiderea ușii și apăsarea „2” pentru 5 secunde, ecranul va afișa „OP:--” . Apăsați butonul cu numărul corespunzător opțiunii pe care doriți să o modificați, de exemplu, „2”. Acum ecranul afișează „OP:22”, mențineți apăsat „2” până când setarea dorită este afișată „OP:20”/„OP:21”/„OP:22” (va trece ciclic prin

aceste opțiuni). Pentru a stabili setarea dorită apăsați „start”. Acum modificarea a fost salvată. Pe parcursul modificării opțiunilor puteți anula schimbările prin apăsarea „pause”. Modificarea nu va fi salvată și cuptorul cu microunde va reveni la „door open mode”. Mai jos veți găsi o listă a opțiunilor ce pot fi modificate, elementele imprimate cu litere îngroșate reprezintă opțiunile presetate.

Opțiune	Setare	Descriere
1 Ton EOC	OP:10	Semnal sonor de 3 secunde
	OP:11	Semnal sonor continuu
	OP:12	5 semnale sonore rapide, repetate
2 Volum semnal sonor	OP:20	Dezactivare semnal sonor
	OP:21	Temperatură scăzută
	OP:22	Medie
	OP:23	Temperatură ridicată
3 Activare/dezactivare semnal sonor	OP:30	Tastă semnal sonor dezactivată
	OP:31	Tastă semnal sonor activată
4 Fereastră tastatură	OP:40	15 secunde
	OP:41	30 secunde
	OP:42	60 secunde
	OP:43	120 de secunde
5 On the Fly	OP:50	Modul On-the-Fly dezactivat
	OP:51	Modul On-the-Fly activat
6 Resetare ușă	OP:60	Resetarea ușii dezactivată
	OP:61	Resetarea ușii activată
7 timp maxim	OP:70	60 minute timpul maxim de preparare
	OP:71	10 minute timpul maxim de preparare
8 programare manuală	OP:80	Programare manuală dezactivată
	OP:81	Programare manuală activată
9 Valoare dublă	OP:90	Mod cu valoare de o singură cifră (10 programe)
	OP:91	Mod cu valoare de două cifre (100 programe)

RO



Curățare și întreținere

- Scoateți întotdeauna ștecărul din priză înainte de curățarea cuptorului cu microunde.
- Atenție: Nu scufundați niciodată cuptorul cu microunde în apă sau în vreun alt lichid!
- Curățați exteriorul cuptorului cu microunde cu o cârpă umedă și apă cu detergent slab. Uscați.
- Curățați interiorul cuptorului cu microunde și ușa cu o cârpă umedă și apă cu detergent slab pentru a îndepărta toate urmele întărite de alimente și grăsime.
- Îndepărtați toate lichidele vărsate imediat după fiecare utilizare. Necurățarea aparatului poate avea ca rezultat pete de arsură și mirosuri neplăcute.
- Mențineți garnitura de etanșare a ușii curată, curățați-o periodic cu o cârpă umedă și apă cu detergent slab.
- Nu folosiți niciodată agenți de curățare agresivi sau abrazivi. Nu folosiți obiecte ascuțite. Nu folosiți benzină sau solvenți! Curățați cu o cârpă umedă și detergent dacă este nevoie. Nu folosiți materiale abrazive.
- Curățați regulat filtrul de grăsime și pe cel de aer, întrucât cuptorul cu microunde se poate încinge când acest lucru nu este efectuat corespunzător, iar produsele alimentare se pot contamina cu grăsime.

Depanare

Următoarele evenimente pot fi considerate efecte normale ale utilizării acestui cuptor cu microunde.

- Recepționarea posturilor de radio și televiziune poate fi interferată atunci când cuptorul funcționează.
- Intensitatea luminii cuptorului se poate diminua pe parcursul funcționării.
- Pe durata încălzirii, alimentele pot produce aburi care se pot acumula pe componentele mai reci ale cuptorului, ca de exemplu, pe ușa.

RO

Problemă	Cauză posibilă	Soluție
Cuptorul cu microunde nu pornește	Cablul de alimentare nu este conectat corect.	Verificați dacă este conectat corect cablul de alimentare.
	Siguranța întrerupătorului activ este arsă.	Înlocuiți siguranța sau reșetați întrerupătorul. Dacă nu sunteți sigur cum se procedează, contactați furnizorul.
	Priza de alimentare este defectă	Verificați priza cu ajutorul unui alt aparat sau verificați întrerupătorul.
Cuptorul nu încălzește	Ușa nu este închisă corect	Verificați dacă ușa este închisă corespunzător, iar dacă nu poate fi închisă corect contactați furnizorul.
Ecranul afișează „E-01” sau „E-02”	Senzorul de temperatură este defect	Deconectați cuptorul cu microunde de la sursa de alimentare și așteptați 10 secunde înainte de a conecta din nou cablul de alimentare. Dacă problema nu este remediată astfel, contactați furnizorul dumneavoastră.
Lumina și ventilatorul scot zgomote atunci când cuptorul cu microunde și-a terminat funcționarea.	Temperaturi ridicate.	Acest lucru este normal, lampa și ventilatorul se opresc atunci când cuptorul cu microunde s-a răcit suficient. Dacă lampa și ventilatorul nu se opresc, deconectați cuptorul cu microunde de la sursa de alimentare și așteptați 10 secunde înainte de a-l conecta din nou. Dacă problema nu este remediată astfel, contactați furnizorul dumneavoastră.



Specificația tehnică

Articol nr: 281444

Tensiune și frecvență: 230V~ 50Hz

Puterea nominală de intrare: 1550W

Puterea nominală de ieșire: 1000W

Capacitatea cuvei cuptorului: 25 liters

Clasa de protecție: Clasa I

Frecvența microundelor: 2450MHz

Dimensiune: 511 x 432 x (H) 311 mm

Observație: Specificația tehnică poate fi modificată fără preaviz.

Garanție

Orice defecțiune care afectează funcționarea aparatului apărută la mai puțin de un an de la cumpărarea acestuia va fi remediată prin reparație sau înlocuire gratuită, cu condiția ca aparatul să fi fost folosit și întreținut conform instrucțiunilor nu să nu fi fost bruscat sau folosit necorespunzător în vreun fel. Drepturile dumneavoastră legale nu sunt afectate. Dacă

aparatul este în garanție, menționați când și de unde a fost cumpărat și includeți dovada cumpărării (de ex. chitanța).

Conform politicii noastre de dezvoltare continuă a produsului, ne rezervăm dreptul de a modifica produsul, ambalajul și documentația fără notificare.

Eliminarea și mediul înconjurător

La dezafectarea aparatului, produsul nu trebuie aruncat împreună cu alte deșeuri menajere. În schimb, este responsabilitatea dumneavoastră să eliminați echipamentul uzat prin predarea acestuia la un punct de colectare desemnat. Nerespectarea acestei reguli poate fi penalizată în conformitate cu reglementările aplicabile privind eliminarea deșeurilor. Colectarea separată și reciclarea echipamentului dumneavoastră uzat la momentul debarasării contribuie la conservarea resurselor naturale și asigură realizarea reciclării într-un mod care protejează sănătatea ființelor umane și a mediului.

Pentru informații suplimentare privind modul în care puteți preda deșeurile dumneavoastră în scopul reciclării, vă rugăm să contactați compania locală de colectare a deșeurilor. Producătorii și importatorii nu își asumă responsabilitatea cu privire la reciclarea, tratarea și eliminarea ecologică a deșeurilor, fie direct, fie prin intermediul unui sistem public.

RO



Благодарим Вас за покупку этого устройства Hendi. Внимательно прочитайте это руководство, обращая особое внимание на правила безопасности, изложенные ниже, перед установкой и использованием этого устройства в первый раз.

Правила безопасности

- Это оборудование предназначено для коммерческого использования.
- Используйте прибор только по назначению, для которого он был разработан, как описано в данном руководстве.
- Изготовитель не несет ответственности за любой ущерб, вызванный неправильной работой и неправильным использованием.
- Держите прибор и электрическую вилку подальше от воды и других жидкостей. В случае, если прибор попадает в воду, немедленно снимите вилку питания с розетки. Не используйте устройство до тех пор, пока оно не будет проверено сертифицированным техническим специалистом. Несоблюдение этих инструкций приведет к угрожающей жизни опасности.
- Никогда не пытайтесь открыть корпус прибора самостоятельно.
- Не вставляйте объекты в корпус прибора.
- Не прикасайтесь к вилке мокрыми или влажными руками.
-  **ОПАСНОСТЬ ПОРАЖЕНИЯ ЭЛЕКТРИЧЕСКИМ ТОКОМ!** Не пытайтесь самостоятельно отремонтировать прибор, ремонт должен проводиться только квалифицированный персонал.
- **Никогда не используйте поврежденный прибор!** Когда устройство повреждено, отсоедините устройство от розетки и обратитесь к продавцу.
- **ПРЕДУПРЕЖДЕНИЕ!** Не погружайте электрические части прибора в воду или другие жидкости.
- Никогда не удерживайте прибор под проточной водой.
- Регулярно проверяйте штекер питания и шнур на наличие повреждений. В случае повреждения его необходимо заменить сервисным агентом или лицом, имеющим аналогичную квалификацию, с тем чтобы избежать опасности или травм.
- Убедитесь, что шнур не соприкасается с острыми или горячими предметами и держите его подальше от открытого огня. Никогда не тяните шнур питания, чтобы отсоединить его от розетки, всегда тяните вилку вместо нее.
- Убедитесь, что шнур питания и/или удлинитель не вызывают опасности аварии.
- Никогда не оставляйте прибор без присмотра во время использования.
- **ПРЕДУПРЕЖДЕНИЕ!** Пока штекер находится в розетке, прибор подключается к источнику питания.
- Выключите устройство, прежде чем отсоединить его от розетки.
- Подключите вилку питания к легкодоступной электрической розетке, чтобы в

случае аварийной ситуации устройство можно было немедленно отключить.

- Никогда не носите прибор за шнур.
- Не используйте дополнительные устройства, которые не поставляются вместе с устройством.
- Подключите прибор только к электрической розетке с напряжением и частотой, указанными на этикетке устройства.
- Никогда не используйте аксессуары, кроме тех, которые рекомендованы производителем. Невыполнение этого требования может представлять опасность для безопасности пользователя и привести к повреждению устройства. Используйте только оригинальные детали и аксессуары.
- Этот прибор не должен эксплуатироваться лицами с ограниченными физическими, сенсорными или умственными возможностями, или лицами, не имеющими опыта и знаний.
- Этот прибор ни при каких обстоятельствах не должен использоваться детьми.
- Держите устройство и его шнур питания в недоступном для детей месте.
- **ПРЕДУПРЕЖДЕНИЕ:** ВСЕГДА выключите устройство и отключите розетку от розетки перед очисткой, обслуживанием или хранением.

Специальные правила безопасности

ПРЕДУПРЕЖДЕНИЕ: Жидкости или другие пищевые продукты нельзя подогреть в герметично закрытых ёмкостях, бутылках и т.п. так как они могут взорваться.

- Не используйте микроволновую печь без предварительного вложения в неё пищевых продуктов. Это очень опасно.
- Микроволновая печь служит подогреву пищи и напитков. Сушка пищи или одежды, подогрев греющих подушек, тапок, губок, влажных тряпок и т.п. может привести к возникновению пожара.
- Используйте устройство только в соответствии с настоящим руководством.
- Устройство должен обслуживать только обученный персонал кухни столовых, ресторанов, кафе или баров.
- Данное устройство предназначено для использования в следующих мест:
 - в кухни для сотрудников в магазинах, офисах и других рабочих местах;
 - в сельском хозяйстве;
 - в кухни, предназначенной для гостей в отелях, мотелях и других жилых помещениях;
 - в гостиницах типа „bed and breakfast”.
-  **ВНИМАНИЕ! Горячая поверхность!** Во время работы стеклянная дверца и другие доступные поверхности нагреваются до очень высоких температур. Прикасайтесь только к панели управления.
- Микроволновую печь следует регулярно чистить и удалять из нее остатки пищи.



- Микроволновая печь не приспособлена к обслуживанию с помощью внешнего таймера или отдельного пульта дальнего управления.
- Не включайте микроволновую печь, если дверца открыта, так как это может привести к воздействию энергии в виде микроволнового излучения. Не снимайте и не манипулируйте блокировками безопасности.
- Не кладите какие-либо предметы между корпусом и дверцей микроволновой печи; не накапливайте грязь или остатки чистящего средства на поверхностях уплотнений.
- **ПРЕДУПРЕЖДЕНИЕ:** Если дверца или дверные уплотнения повреждены, не используйте микроволновую печь до устранения их неисправности в авторизованном сервисе.
- Недостаточная чистота микроволновой печи может привести к ухудшению состояния ее внешних и внутренних поверхностей (камеры приготовления), что в свою очередь может негативно повлиять на срок службы устройства и привести к опасным ситуациям.
- Перед использованием устройства, проверьте, правильно ли установлены масляный и воздушный фильтры.
- **ПРЕДУПРЕЖДЕНИЕ:** Опасно выполнять любые технические работы по обслуживанию или ремонту, включающие снятие крышки, которая защищает от воздействия микроволнового излучения, другими лицами, кроме уполномоченного или обученного персонала.
- Для приготовления/ подогревания пищи в микроволновой печи используйте посуду, пригодную для микроволновой печи. Не используйте посуду или столовые приборы, изготовленные из металла или содержащие его, алюминиевую фольгу, свинцовое стекло (хрусталь), пластмассу, не стойкую к высоким температурам, металлические или деревянные крепежные детали или проволочные стяжки. Не используйте миски с металлическим краем или пластиковые миски с приоткрытой крышкой. Опасность пожара.
- Из-за риска возгорания, наблюдайте за процессом разогрева пищи, упакованной в пластиковые или бумажные ёмкости.
- Если вы заметите дым, выключите устройство или выньте вилку из розетки и не открывайте дверь. Это позволит быстро потушить огонь.
- Не используйте внутреннее пространство микроволновой печи в качестве места для хранения. В микроволновой печи не храните пищевые продукты, такие как хлеб, печенье и т.д.
- Перед размещением бумажных или пластиковых контейнеров/ пакетов в микроволновой печи, снимите металлические зажимы или ручки.
- Не нагревайте в микроволновой печи яйца в скорлупе или сваренные яйца, так как они могут взорваться, даже если процесс нагрева завершен.
- Во время работы устройства температура поверхности, доступная для пользователя, может быть высокая.



- **ПРЕДУПРЕЖДЕНИЕ:** Во избежание ожогов, содержимое бутылок или банок с пищей для младенцев взболтните или перемешайте перед употреблением и проверьте температуру пищевых продуктов или напитков.
- **ПРЕДУПРЕЖДЕНИЕ:** Подогревание напитков в микроволновой печи может привести к задержке быстрого кипячения. Будьте осторожны при обращении с ёмкостью.
- Не устанавливайте микроволновую печь в кухонный шкаф, если она не была испытана на заводе-изготовителе для применения в шкафах.
- Микроволновые печи не подходят для использования с внешним таймером или отдельной системы дистанционного управления.
- Дверь или внешняя поверхность могут нагреваться во время работы устройства.
- Керамическая плита, расположенная в рабочей камере может сильно нагреваться; после окончания приготовления пищи, не прикасайтесь к ней - в противном случае пользователь может получить ожог руки.
- Никогда сильно не нажимайте на керамическую плиту.
- Неосторожное вложение ёмкостей в камеру для приготовления пищи может повредить керамическую плиту.
- На устройство нельзя класть что-либо. Над устройством должно быть не менее 15 см свободного пространства.
- Лампочка, установленная внутри устройства предназначена для освещения внутреннего объема. Ее нельзя использовать для освещения помещений.
- Существует опасность ожогов – печка может во время работы сильно нагреться, поэтому следует быть осторожным и не касаться нагретых элементов, имеющих внутри печки.
- Существует опасность ожогов. Используемая посуда во время приготовления пищи может также сильно нагреваться, поэтому для извлечения посуды из печки следует всегда использовать специальные кухонные рукавицы.”
- Следует всегда следить за тем, чтобы во время работы печки ее дверцы были плотно закрыты.
- Будьте особенно осторожны при перенесении или транспортировке устройства из-за его веса. Устройство должны переносить 2 человека или перемещать на тележке. Переносите устройство медленно и осторожно, не наклоняя его под углом 45 °.

RU

ОПАСНОСТЬ. Опасность поражения электрическим током. Прикосновение к некоторым внутренним компонентам устройства может привести к серьезным травмам или смерти. Не разбирайте устройство.

ПРЕДУПРЕЖДЕНИЕ. Опасность поражения электрическим током. Неправильное заземление может привести к поражению электрическим током. Не вставляйте вилку в розетку, если устройство не установлено и заземлено надлежащим образом.



Предполагаемое использование

- Устройство предназначено для профессионального использования.
- Микроволновая печь предназначена для обогрева и размораживания еды при использовании подходящей посуды. Любое другое использование может привести к повреждению микроволновой печи или травме.
- Использование устройства для любых других целей будет рассматриваться, как использование не по назначению. Пользователь будет нести исключительную ответственность за неправильное использование устройства.

Установка заземления

Этот прибор относится к **классу защиты I** и должен быть подключен к защитному грунту. Заземление снижает риск поражения электрическим током, обеспечивая выход провода для электрического тока. Этот при-

бор оснащен шнуром питания с заземляющим проводом и заземленной штепсельной вилкой. Вилка должна быть подключена к розетке, которая правильно установлена и заземлена.

Посуда

Использование в микроволновой печи некоторых неметаллических ёмкостей может быть опасно. Если у вас возникли сомнения, вы можете провести испытание этой ёмкости, используя следующие процедуры.

Испытание кухонной посуды:

Заполните ёмкость, которую вы хотите испытать в микроволновой печи 1 стаканом (250

мл) холодной воды и вложите эту ёмкость в камеру печи.

Подогревайте в течение 1 минуты, используя самую высокую мощность. Осторожно прикоснитесь к посуде. Если ёмкость будет теплая, не используйте её в микроволновой печи. Не превышайте максимальное время испытательного нагревания - 1 мин.

Подготовка перед первым использованием

- Снимите упаковку и аксессуары.
- Проверьте что в печи нет вмятин, а дверца не повреждена. В случае неполной поставки или повреждения НЕ используйте устройство и немедленно обратитесь к поставщику (Смотри == > Гарантия).
- Удалить возможную защитную пленку, расположенную на поверхности микроволновой печи.
- Сохраните упаковку, если намереваетесь хранить прибор в будущем.
- Промойте внутреннюю часть микроволновой печи мягкой тканью, смоченной в теплой воде. (Смотри == > Очистка и техническое обслуживание)
- Промойте все компоненты.
- Установите микроволновую печь на ровной и устойчивой поверхности.
- Для того, чтобы обеспечить надлежащую вентиляцию вокруг печи, с каждой стороны оставьте свободное пространство, равное 10 см, а сверху - 30 см.
- Не ставьте какие-либо предметы на микроволновую печь. Риск пожара!
- Установите печь таким образом, чтобы вилка была легко доступна.
- Установите печь подальше от радио и телевизора. Использование микроволновой печи может вызвать помехи в радио или телевизоре.

RU



Рекомендации по размещению

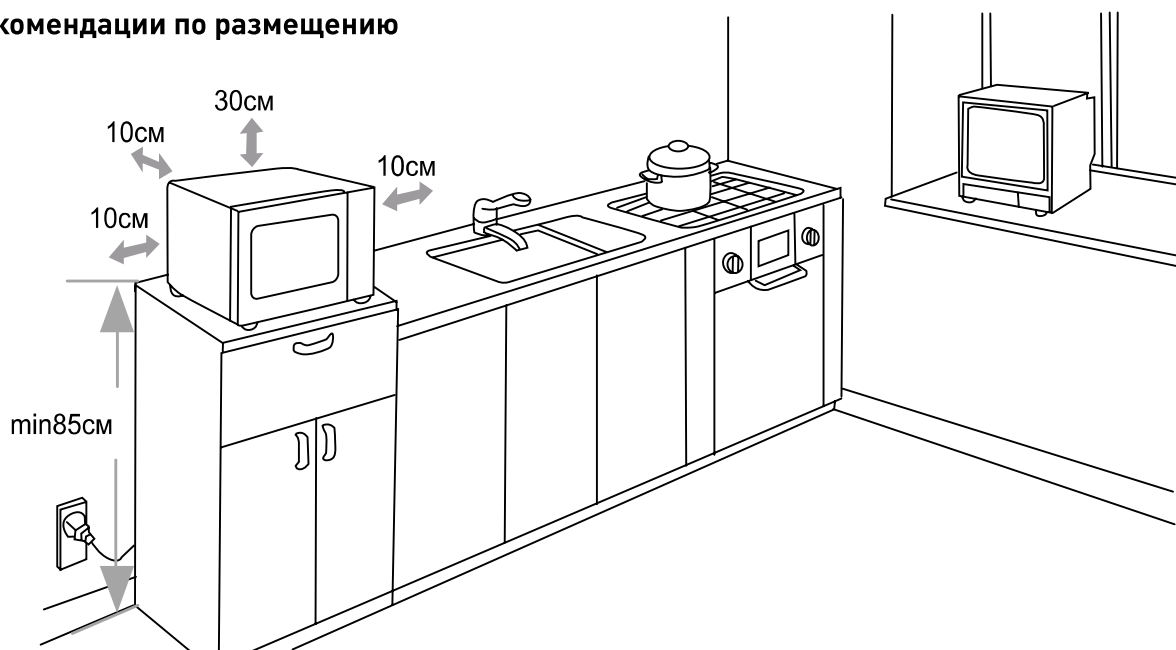

Использование

Панель управления устройством

- 1) Разные уровни мощности и размораживание
- 2) Кнопка установки времени
- 3) Двойное количество
- 4) Пауза
- 5) Пуск
- 6) Цифровая клавиатура (Кнопка „1“ служит также для программирования и настройки многоступенчатого режима приготовления пищи)

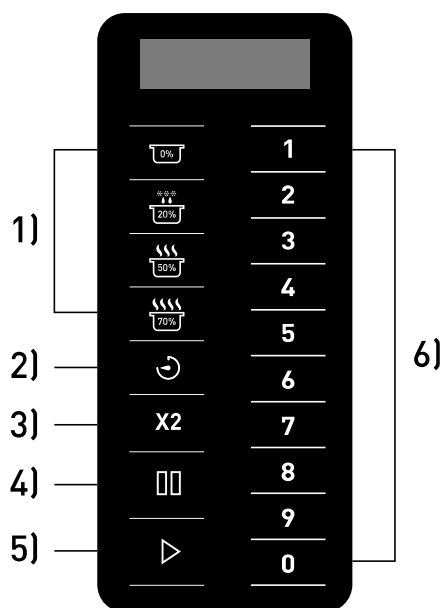

RU

Подключение к электросети

После того, как вставим вилку электропровода в розетку, на дисплее появится информация “- - - -”, которая исчезнет спустя 1 минуту, если никакие манипуляции не будут предприняты и печке перейдет в режим ожидания.

Режим ожидания

В режиме ожидания экран дисплея - пустой и печь не работает. Открытие и закрытие дверцы приводит к переводу печи в режим готовности. Печь переходит в режим ожи-

дания по истечении одной минуты бездействия. Это время можно изменить в опциях пользователя (опция 4, Время перехода в режим ожидания).



Режим готовности

Открытие и закрытие дверцы в режиме ожидания заставляет печь перейти в режим готовности. В этом режиме печь может начать цикл приготовления - вручную или по умолчанию. В режиме ожидания отображается „ 0:00 “. Из режима готовности устройство можно переключать практически во все другие режимы.

Режим открытой дверцы

Режим открытой дверцы активируется путем открытия дверцы. В режиме открытой дверцы на дисплее не отображается никакая информация. Вентилятор работает, а внутренняя часть печи освещена. Если во время работы устройства будет открыта дверца, программа остановится, но вентилятор и освещение остаются включенными.

Ввод программы вручную

Проверить, в режиме ли ожидания находится устройство. Подобрать время работы программы с помощью кнопки „☺“. На дисплее видно значение „00:00“. Подобрать нужное время с помощью цифровой клавиатуры. Далее подобрать уровень мощности нажимая кнопку [0%/20%(Defrost)/50%/70%]. Подобранный уровень мощности будет виден на дисплее. После повторного нажатия

кнопки подбора мощности, значение мощности вернется к уровню 100%. Так же, если мощность не будет задана с помощью кнопки подбора мощности, автоматически вернется заводская величина 100%. После ввода всех настроек нажмите кнопку „▶“ – устройство начнет работу. По окончании рабочего цикла на дисплее появится сообщение „End“.

RU

Режим паузы

Этот режим позволяет пользователю прервать цикл для проверки или перемешивания приготавливаемой пищи во время работы устройства. Откройте дверцу или нажмите кнопку „□□“, чтобы остановить текущий

цикл. На дисплее отобразится время, оставшееся до конца программы. Для возобновления цикла, закройте дверцу и нажмите кнопку „▶“. В противном случае печь перейдет в режим ожидания через 1 минуту.

Режим программы по умолчанию

Микроволновая печь имеет ряд программ, определенных производителем. Когда печь находится в режиме готовности, нажатие одной из цифровых кнопок приведет к запуску соответствующей программы. Эти програм-

мы описаны ниже. Время, оставшееся до окончания программы всегда отображается на дисплее устройства; в случае многэтапных программ, на дисплее отображается время, оставшееся до конца всей программы.

Кнопка	1	2	3	4	5	6	7	8	9	0
281444 Информация на дисплее (время)	0:10	0:20	0:30	0:45	1:00	1:30	2:00	3:00	4:00	5:00



Режим программирования

Устройство может программировать 100 программ. Смотрите главу „Варианты пользователя - вариант 9, Двухзначный режим отображения” для установления номера программы в диапазоне 10 - 100. Откройте дверцу, затем нажмите и удерживайте в течение 4-6 секунд цифровую клавишу „1”. Это введёт в режим программирования, что будет подтверждено звуковым сигналом и отображением сообщения „ProG”. Выберите продолжительность программы, используя кнопку „↻”. На дисплее появится „00:00”. Введите время с помощью цифровой клавиатуры. Выберите уровень мощности. Нажмите кнопку уровня мощности [0%/20% (defrost) /50%/70%]. Выбранный уровень мощности будет отображаться на дисплее. После повторного нажатия кнопки выбора мощности, мощность вернется до уровня 100%. Аналогично, если мощность не будет установлена с помощью кнопки выбора мощности, устанавливается заводская настройка 100%. После установки времени и мощности нажмите кнопку „▶”, чтобы записать программу. На дисплее появится сообщение „ProG”. Закройте дверцу, чтобы вернуться в „режим готовности”. Если вы хотите удалить значение, введенное во время программирования, нажмите кнопку „□□”; это вернет устройство в режим «открытой дверцы» и программа не будет сохранена.

Двойная порция пищи (X2)

В печи предусмотрена функция расчета времени, необходимого для подготовки двойного количества пищи. После нажатия кнопки „X2”, а затем кнопки, соответствующей данной про-

Ниже мы приводим пример того, как запрограммировать печь для приготовления пищи в течение 1,25 мин. с мощностью 70%:

- 1) Откройте дверцу и нажмите кнопку „1” в течение 5 секунд; на дисплее появится сообщение „ProG”.
- 2) Нажмите кнопку „3”, чтобы сохранить программу под „3”.
- 3) Нажмите кнопки „1” „2” „5” для ввода времени приготовления.
- 4) Нажмите кнопку „” для установки уровня мощности. На дисплее появится сообщение „PL7”.
- 5) Нажмите кнопку „▶”. Программа будет сохранена под кнопкой „3”.

Для расширения программы следует повторить вышеприведенные шаги.

Примечание: Полное время программы не превышает 60 минут.

Примечание: Если заданное время приготовления пищи превышает максимальное время работы печки (обычно: 60 минут), печка издает три звуковых сигнала. Это означает, что до начала программы следует изменить задаваемое время работы.

Примечание: Смотри также => Восстановление заводских настроек

грамме, печь удвоит предварительно установленное время и начинает готовить пищу. Эта функция может использоваться только в сочетании с программой по умолчанию.

RU





Ввод многоэтапных программ

Эта функция позволяет пользователю готовить пищу, используя другие комбинации уровней мощности путем ручного ввода программы или режима программирования. Максимальное количество этапов в рамках одной программы составляет 3. Чтобы использовать эту функцию, вы должны сначала следовать инструкциям, указанным в разделе **‘Ввод программы вручную’**. После установки времени и мощности для первого этапа, снова нажмите кнопку ввода времени. На дисплее появится сообщение „S-2”. Затем введите время и мощность для второго этапа. Если вы хотите запрограммировать очередной, третий этап, снова нажмите кнопку ввода времени. На дисплее появится сообщение „S-3”. Введите время и мощность для третьего этапа. Затем нажмите кнопку „▶”, чтобы начать работу печи. Многоступенчатые программы вводятся таким же образом, если вы используете программы по умолчанию. Пример введения многоступенчатых программ с использованием программ по умолчанию:

- 1) Откройте дверцу, нажмите и придержите кнопку „1” в течение 4 - 6 секунд; на дисплее появится сообщение „ProG”.
- 2) Нажмите кнопку „3”, чтобы сохранить программу под „3”.
- 3) Нажмите кнопки „1” „2” „5” для ввода времени приготовления пищи. На дисплее появится значение „1:25”
- 4) Нажмите кнопку „” для установки уровня мощности для первого этапа. На дисплее появится сообщение „PL7”.

Восстановление заводских настроек

Чтобы вернуться к заводским настройкам, одновременно нажмите и удерживайте кнопки „▶” и „0” пока устройство не подаст звуковой сигнал. На дисплее появится сообщение „00”. Затем нажмите кнопку „▶”. Когда заводские настройки будут восстановлены,

- 5) Для введения второго этапа, нажмите кнопку ввода времени. На дисплее появится сообщение „S-2”.
- 6) Нажмите кнопки „3” „3” „0” w для ввода времени приготовления пищи. На дисплее появится значение „3:30”
- 7) Нажмите кнопку „” для установки уровня мощности для второго этапа. На дисплее появится сообщение „PL5”.
- 8) Нажмите кнопку ввода времени, чтобы установить третью ступень. На дисплее появится сообщение „S-3”.
- 9) Нажмите кнопки „1” „0” „0” w для ввода времени приготовления пищи. На дисплее появится значение „1:00”
- 10) Нажмите кнопку „” для установки уровня мощности для третий этап. На дисплее появится сообщение „PL2”.
- 11) Нажать кнопку „Start”. Многоэтапная программа будет зафиксирована нажатием кнопки „3”.

Примечание: Полное время программы не превышает 60 минут.

Примечание: Когда микроволновая печь работает по многоэтапной программе, на дисплее указано время до завершения всех этапов.

Примечание: Смотри также => Восстановление заводских настроек

на дисплее появится символ „11”. Если заводские настройки не будут восстановлены, на дисплее появится значение „00”. В этом случае нажмите кнопку „▶”. На дисплее появится сообщение „CLEAR” и устройство выдаст один звуковой сигнал.

Опции пользователя

Пользователь может изменить некоторые опции настроек печи. Чтобы изменить какие-либо настройки, нужно сначала открыть дверцу и нажать кнопку „2” в течение 5 секунд. На дисплее отобразится символ „OP:--”. Потом следует нажать цифровую кнопку, которая соответствует опции, которую вы хотели бы изменить, например, „2”. Символ на дисплее принимает вид „OP:22”. Следует нажимать кнопку „2” до тех пор, пока не появится нужная настройка „OP:20”/„OP:21”/„OP:22” (устройство отображает по очереди

доступные опции для данной настройки). Чтобы выбрать нужное значение, нажмите кнопку „Пуск”. Это позволит сохранить выбранную опцию. Процедура изменения настройки можно прервать, нажав кнопку „Пауза”. В этом случае изменение не будет сохранено и печь возвращается в режим открытой дверцы. Ниже приведен список опций, которые могут быть изменены; опции выделены жирным шрифтом – это опции, установленные на заводе-изготовителе.

Опция	Настройка	Описание
1 Звуковой сигнал об окончании цикла приготовления	OP:10	Продолжительный сигнал (3 секунды)
	OP:11	Непрерывный сигнал
	OP:12	Последовательность 5 коротких сигналов
2 Громкость звукового сигнала	OP:20	Сигнал выключен
	OP:21	Тихий сигнал
	OP:22	Средний сигнал
	OP:23	Громкий сигнал
3 Включение/ выключение звукового сигнала	OP:30	Сигнал выключен
	OP:31	Сигнал включен
4 Окно клавиатуры	OP:40	15 секунд
	OP:41	30 секунд
	OP:42	60 секунд
	OP:43	120 секунд
5 Функция „on the fly”	OP:50	Функция „on the fly” выключена
	OP:51	Функция „on the fly” включена
6 Сброс дверцы	OP:60	Сброс дверцы выключен
	OP:61	Сброс дверцы включен
7 Максимальное время приготовления	OP:70	60 минут
	OP:71	10 минут
8 Ручное программирование	OP:80	Ручное программирование неактивное
	OP:81	Ручное программирование активное
9 Режим отображения двузначными цифрами	OP:90	Режим отображения одной цифрой (10 программ)
	OP:91	Режим отображения двузначными цифрами (100 программ)



Очистка и обслуживание

- Перед очисткой устройства обязательно выньте вилку из розетки.
- Осторожно: Не погружайте микроволновую печь в воду или другую жидкость.
- Наружные поверхности микроволновой печи чистить чистой тканью, смоченной в воде с мягким моющим средством. Протрите насухо.
- Для удаления остатков пищи и жира внутренние поверхности и двери микроволновой печи чистить чистой тканью, смоченной в воде с мягким моющим средством.
- Немедленно удаляйте пролитую жидкость. В противном случае, это может привести к её пригоранию и будет выделяться неприятный запах.
- Держите в чистоте дверные уплотнения путем их регулярной очистки тканью, смоченной в воде с мягким моющим средством.
- Не используйте агрессивные или абразивные чистящие средства. Не используйте острые предметы или с острым окончанием. Не используйте бензин или растворители. Протирайте тканью, смоченной в воде с моющим средством (при необходимости). Не используйте абразивные материалы.
- Регулярно очищайте жировые и воздушные фильтры; в противном случае печь может перегреться или остатки старого жира могут попасть в приготовляемую еду.

Обнаружение и решение проблем

Следующие ситуации можно рассматривать, как нормальные эффекты работы устройства.

- Во время работы устройство может создавать помехи для радио и телевизора.
- Свет в микроволновой печи может быть тусклым во время работы.
- В процессе нагревания пищевых продуктов может создаваться пар, который может накапливаться на более холодных участках устройства, например, на дверце.

RU

Проблема	Возможная причина	Решение
Микроволновая печь не работает	Кабель питания подключен неправильно.	Проверьте, правильно ли подключен кабель питания.
	Перегорел предохранитель или активируется автоматический выключатель.	Замените предохранитель или сбросьте автоматический выключатель. В случае сомнений, связанных с выполнением этой операции, обратитесь поставщику или в авторизованный сервис.
	Повреждена штепсельная розетка	Проверьте штепсельную розетку, подключая другое устройство и проверьте автоматический выключатель.
Блюда в печи не нагреваются	Приоткрыта дверца	Проверьте, правильно ли закрыта дверца. Если дверца не закрывается должным образом, обратитесь к поставщику или в авторизованный сервис.
На дисплее отображается символ „E-01“ или „E-02“	Неисправный датчик температуры	Отключите печь от сети, подождите 10 секунд, а затем подключите устройство к сети. Если проблема не устраняется, обратитесь к поставщику или в авторизованный сервис.
Освещение и вентилятор громко работают после окончания программы.	Высокая температура.	Нормальное явление – освещение и вентилятор выключаются после охлаждения печи. Если освещение и вентилятор не выключаются, отключите печь от сети, подождите 10 секунд и опять подключите печь к сети. Если проблема не устраняется, обратитесь к поставщику или в авторизованный сервис.



Технические характеристики

Номер продукта: 281444

Рабочее напряжение и частота: 230В~ 50Гц

Номинальная потребляемая мощность: 1550Вт

Номинальная выходная мощность: 1000Вт

Ёмкость камеры печи: 25 литров

Степень защиты: I Класс

Частота микроволн: 2450MHz

Размеры: 511 x 432 x (H) 311 mm

Внимание: Технические характеристики могут быть изменены без предварительного уведомления.

Гарантия

Любая неподелка или поломка, которая влечет за собой неправильную работу устройства, которая будет выявлена в течение первого года от даты покупки, будет устранена бесплатно, или же все устройство будет заменено новым, если оно эксплуатировалось и обслуживалось согласно инструкции по обслуживанию и не использовалось неправильно, или в разрез с назначением. Данное положение ни в коей мере не нарушает иных прав потребителя, изложенных в законодательстве. В случае заявления устройства

в ремонт или на замену в рамках гарантии, следует указать место и дату покупки устройства и приложить счет, или чековую квитанцию.

Согласно нашей политике совершенствования наших продуктов оставляем за собой право на ввод изменений в конструкцию, упаковку и в технические параметры, указываемые в технической документации без предупреждения.

Утилизация и защита окружающей среды

В случае вывода оборудования из эксплуатации, продукт нельзя утилизировать вместе с другими бытовыми отходами. Пользователь несет ответственность за передачу оборудования в соответствующий пункт приёма техники бывшей в употреблении. Несоблюдение вышеуказанного положения может привести к наложению штрафов в соответствии с действующими правилами в отношении утилизации отходов. Селективный сбор и утилизация использованного оборудования способствуют сохранению природных ресурсов и обеспечивают рециркуляцию та-

ким образом, который не вреден для здоровья и окружающей среды.

Для получения дополнительной информации о том, где можно отдать использованное оборудование для утилизации, обратитесь в местную компанию по сбору отходов. Производитель и импортер не несут ответственности за рециркуляцию и переработку отходов экологически безопасным способом, как непосредственно, так и в рамках государственной системы.

RU



Αγαππητέ πελάτη,

Σας ευχαριστούμε για την αγορά αυτής της συσκευής Hendi. Διαβάστε προσεκτικά αυτό το εγχειρίδιο, δίνοντας ιδιαίτερη προσοχή στους κανονισμούς ασφαλείας που περιγράφονται παρακάτω, πριν εγκαταστήσετε και χρησιμοποιήσετε αυτή τη συσκευή για πρώτη φορά.

Κανονισμοί ασφαλείας

- Η συσκευή είναι για επαγγελματική χρήση.
- Χρησιμοποιείτε μόνο τη συσκευή για τον επιδιωκόμενο σκοπό για τον οποίο σχεδιάστηκε όπως περιγράφεται στο παρόν εγχειρίδιο.
- Ο κατασκευαστής δεν ευθύνεται για τυχόν ζημιές που προκαλούνται από λανθασμένη λειτουργία και ακατάλληλη χρήση.
- Κρατήστε τη συσκευή και το ηλεκτρικό βύσμα μακριά από νερό και άλλα υγρά. Σε περίπτωση που η συσκευή πέσει στο νερό, αφαιρέστε αμέσως το βύσμα τροφοδοσίας από την πρίζα. Μην χρησιμοποιείτε τη συσκευή μέχρι να ελεγχθεί από πιστοποιημένο τεχνικό. Η μη τήρηση αυτών των οδηγιών θα προκαλέσει απειλητικούς κινδύνους για τη ζωή.
- Ποτέ μην επιχειρήσετε να ανοίξετε μόνοι σας το περίβλημα της συσκευής.
- Μην εισάγετε αντικείμενα στο περίβλημα της συσκευής.
- Μην αγγίζετε το βύσμα με βρεγμένα ή υγρά χέρια.
-  **ΚΙΝΔΥΝΟΣ ΗΛΕΚΤΡΟΠΛΗΞΙΑΣ!** Μην επιχειρήσετε να επισκευάσετε τη συσκευή μόνοι σας, οι επισκευές πρέπει να πραγματοποιούνται μόνο από εξειδικευμένο προσωπικό.
- **Ποτέ μην χρησιμοποιείτε μια κατεστραμμένη συσκευή!** Όταν είναι κατεστραμμένο, αποσυνδέστε τη συσκευή από την πρίζα και επικοινωνήστε με το κατάστημα λιανικής πώλησης.
- **ΠΡΟΕΙΔΟΠΟΙΗΣΗ!** Μην βυθίζετε τα ηλεκτρικά μέρη της συσκευής σε νερό ή άλλα υγρά.
- Ποτέ μην κρατάτε τη συσκευή κάτω από τρεχούμενο νερό.
- Ελέγχετε τακτικά το βύσμα τροφοδοσίας και το καλώδιο για τυχόν ζημιές. Σε περίπτωση βλάβης, πρέπει να αντικατασταθεί από αντιπρόσωπο εξυπηρέτησης ή με παρόμοια προσόντα, ώστε να αποφεύγεται ο κίνδυνος ή ο τραυματισμός.
- Βεβαιωθείτε ότι το καλώδιο δεν έρχεται σε επαφή με αιχμηρά ή ζεστά αντικείμενα και κρατήστε το μακριά από ανοιχτή φωτιά. Μην τραβάτε ποτέ το καλώδιο τροφοδοσίας για να το αποσυνδέσετε από την πρίζα, πάντα τραβάτε το βύσμα.
- Βεβαιωθείτε ότι το καλώδιο τροφοδοσίας ή/και το καλώδιο προέκτασης δεν προκαλούν κίνδυνο διαφυγής.
- Μην αφήνετε ποτέ τη συσκευή αφύλακτη κατά τη χρήση.
- **ΠΡΟΕΙΔΟΠΟΙΗΣΗ!** Όσο το βύσμα βρίσκεται στην πρίζα, η συσκευή είναι συνδεδεμένη με την πηγή τροφοδοσίας.
- Απενεργοποιήστε τη συσκευή πριν την αποσυνδέσετε από την πρίζα.

GR



- Συνδέστε το βύσμα ρεύματος σε μια εύκολα προσβάσιμη πρίζα, ώστε σε περίπτωση ανάγκης να αποσυνδεθεί αμέσως η συσκευή.
- Ποτέ μην μεταφέρετε τη συσκευή από το καλώδιο.
- Μην χρησιμοποιείτε επιπλέον συσκευές που δεν παρέχονται μαζί με τη συσκευή.
- Συνδέστε τη συσκευή μόνο σε πρίζα με την τάση και τη συχνότητα που αναφέρονται στην ετικέτα της συσκευής.
- Ποτέ μην χρησιμοποιείτε εξαρτήματα εκτός από αυτά που συνιστώνται από τον κατασκευαστή. Εάν δεν γίνει κάτι τέτοιο, θα μπορούσε να αποτελέσει κίνδυνο για την ασφάλεια του χρήστη και θα μπορούσε να προκαλέσει βλάβη στη συσκευή. Χρησιμοποιείτε μόνο αυθεντικά εξαρτήματα και αξεσουάρ.
- Η συσκευή αυτή δεν πρέπει να λειτουργεί από άτομα με μειωμένες σωματικές, αισθητηριακές ή διανοητικές ικανότητες ή άτομα με έλλειψη εμπειρίας και γνώσης.
- Αυτή η συσκευή δεν πρέπει, σε καμία περίπτωση, να χρησιμοποιείται από παιδιά.
- Κρατήστε τη συσκευή και το καλώδιο τροφοδοσίας μακριά από παιδιά.
- **ΠΡΟΕΙΔΟΠΟΙΗΣΗ:** Πάντα απενεργοποιείτε τη συσκευή και αποσυνδέστε την πρίζα πριν από τον καθαρισμό, τη συντήρηση ή την αποθήκευση.

Ειδικοί Κανονισμοί Ασφαλείας

ΠΡΟΕΙΔΟΠΟΙΗΣΗ: Υγρά και άλλα τρόφιμα δεν πρέπει να θερμαίνονται σε σφραγισμένα σκεύη καθώς ενδέχεται να εκραγούν.

- Μην χρησιμοποιείτε ποτέ τον φούρνο μικροκυμάτων χωρίς να έχετε τοποθετήσει φαγητό καθώς αυτό είναι πολύ επικίνδυνο.
- Αυτός ο φούρνος μικροκυμάτων παρέχεται για θέρμανση φαγητού και ροφημάτων. Η ξήρανση τροφίμων, το στέγνωμα ενδυμάτων και το ζέσταμα μαξιλαριών, παντοφλών, σφουγγαριών, βρεγμένων πανιών και άλλων παρόμοιων αντικειμένων μπορεί να προκαλέσει πυρκαγιά.
- Χρησιμοποιείτε τη συσκευή μόνο όπως περιγράφεται στο παρόν εγχειρίδιο.
- Η συσκευή πρέπει να χειρίζεται από εκπαιδευμένο προσωπικό σε κουζίνα εστιατορίου ή καντίνας ή μπαρ.
- Αυτή η συσκευή προορίζεται για χρήση σε παρόμοιες εφαρμογές όπως:
 - χώροι κουζίνας προσωπικού σε καταστήματα, γραφεία και άλλα εργασιακά περιβάλλοντα,
 - αγροικίες,
 - από πελάτες σε ξενοδοχεία, μοτέλ και άλλα περιβάλλοντα στέγασης,
 - περιβάλλοντα πανδοχείων.
-  **ΠΡΟΣΟΧΗ! Καυτή επιφάνεια!** Η θερμοκρασία της γυάλινης πόρτας και όλων των προσβάσιμων επιφανειών είναι πολύ υψηλή κατά τη χρήση. Να αγγίζετε μόνο τον πίνακα ελέγχου.
- Ο φούρνος μικροκυμάτων πρέπει να καθαρίζεται τακτικά και να αφαιρούνται τυχόν υπολείμματα τροφίμων.
- Ο φούρνος μικροκυμάτων δεν προορίζεται για λειτουργία μέσω εξωτερικού χρονοδιακόπτη ή ξεχωριστού συστήματος τηλεχειρισμού.



- Μην επιχειρήσετε να χρησιμοποιήσετε τον φούρνο μικροκυμάτων με την πόρτα ανοικτή καθώς αυτό μπορεί να οδηγήσει σε επιβλαβή έκθεση σε μικροκυματική ενέργεια. Μην σπάτε ή παρακάμψετε τις συνδέσεις ασφαλείας.
- Μην τοποθετείτε αντικείμενα ανάμεσα στην μπροστινή πλευρά του φούρνου μικροκυμάτων και την πόρτα και μην επιτρέπετε να συσσωρεύονται διαρροές ή υπολείμματα καθαριστικού στις επιφάνειες σφραγίσματος.
- **ΠΡΟΕΙΔΟΠΟΙΗΣΗ:** Εάν η πόρτα ή τα σφραγίσματα της πόρτας έχουν υποστεί ζημιά, ο φούρνος δεν πρέπει να λειτουργήσει μέχρι να επισκευαστεί από πιστοποιημένο τεχνικό.
- Εάν ο φούρνος μικροκυμάτων δεν διατηρείται καθαρός, θα προκληθεί φθορά της επιφάνειας, η οποία μπορεί να επηρεάσει δυσμενώς τη διάρκεια ζωής του φούρνου και να επιφέρει επικίνδυνη κατάσταση.
- Βεβαιωθείτε ότι το φίλτρο λίπους και το φίλτρο αέρα έχουν εγκατασταθεί σωστά προτού χρησιμοποιήσετε τον φούρνο μικροκυμάτων.
- **ΠΡΟΕΙΔΟΠΟΙΗΣΗ:** Είναι επικίνδυνο για οποιοδήποτε άτομο πέραν του πιστοποιημένου τεχνικού να πραγματοποιήσει οποιαδήποτε εργασία συντήρησης ή επισκευής που περιλαμβάνει την αφαίρεση του καλύμματος που παρέχει προστασία από την έκθεση σε μικροκυματική ενέργεια.
- Χρησιμοποιείτε μόνο σκεύη που είναι κατάλληλα για χρήση σε φούρνο μικροκυμάτων. Μην χρησιμοποιείτε δοχεία ή μαχαιροπίρουνα που είναι κατασκευασμένα από ή περιέχουν μέταλλο, αλουμίνιο, κρυστάλλινα γυάλινα σκεύη με μόλυβδο, πλαστικά ευαίσθητα στις υψηλές θερμοκρασίες, ξύλινα ή μεταλλικά κλιπ ή συρμάτινα δεσίματα. Μην χρησιμοποιείτε μπουλ με στρογγυλεμένα άκρα ή πλαστικά δοχεία με εν μέρει αφαιρεμένο το καπάκι. Κίνδυνος πυρκαγιάς.
- Κατά το ζέσταμα φαγητού σε πλαστικά ή χάρτινα σκεύη, παρακολουθείτε το φούρνο καθώς υπάρχει πιθανότητα ανάφλεξης.
- Εάν εξέρχεται καπνός, απενεργοποιήστε ή αποσυνδέστε τον φούρνο από το ρεύμα και κρατήστε την πόρτα κλειστή για να καταστείλετε τυχόν φλόγες.
- Μην χρησιμοποιείτε τον φούρνο ως χώρο αποθήκευσης. Μην αποθηκεύετε μέσα στον φούρνο τρόφιμα, όπως ψωμί, μπισκότα κλπ.
- Αφαιρείτε τα συρμάτινα δεματικά και τις μεταλλικές λαβές από τα χάρτινα ή πλαστικά δοχεία/συσσκευασίες πριν τα τοποθετήσετε στον φούρνο.
- Αυγά με το κέλυφός τους και ολόκληρα βραστά αυγά δεν πρέπει να ζεσταίνονται στον φούρνο μικροκυμάτων καθώς ενδέχεται να εκραγούν, ακόμα και μετά το ζέσταμα.
- Η θερμοκρασία των προσβάσιμων επιφανειών μπορεί να είναι υψηλή όταν ο φούρνος μικροκυμάτων λειτουργεί.
- **ΠΡΟΕΙΔΟΠΟΙΗΣΗ:** Το περιεχόμενο στα μπιμπερό και τα βάζα βρεφικής τροφής πρέπει να ανακινείται και να ελέγχεται η θερμοκρασία πριν από τη χρήση για να αποφύγετε τυχόν εγκαύματα.
- **ΠΡΟΕΙΔΟΠΟΙΗΣΗ:** Το ζέσταμα ροφημάτων μπορεί να οδηγήσει σε καθυστερημένο απότομο βρασμό και γι' αυτό πρέπει να χειρίζεστε με προσοχή το σκεύος.

- Ο φούρνος μικροκυμάτων δεν πρέπει να τοποθετείται σε ερμάριο, εκτός εάν έχει ελεγχθεί η λειτουργία του σε ερμάριο.
- Ο φούρνος μικροκυμάτων δεν προορίζεται για λειτουργία μέσω εξωτερικού χρονοδιακόπτη ή ξεχωριστού συστήματος τηλεχειρισμού.
- Η πόρτα ή η εξωτερική επιφάνεια μπορεί να θερμανθεί όταν ο φούρνος μικροκυμάτων είναι σε λειτουργία.
- Η κεραμική επιφάνεια στο εσωτερικό του θαλάμου του φούρνου μικροκυμάτων μπορεί να θερμανθεί πολύ γι' αυτό μην την αγγίζετε μετά τη χρήση για να αποφύγετε τον κίνδυνο εγκαυμάτων.
- Μην πιέζετε ποτέ δυνατά προς τα κάτω την κεραμική επιφάνεια.
- Τοποθετείτε τα αντικείμενα προσεκτικά στο εσωτερικό του θαλάμου του φούρνου μικροκυμάτων, διαφορετικά υπάρχει κίνδυνος φθοράς της κεραμικής επιφάνειας.
- Μην τοποθετείτε αντικείμενα επάνω στη συσκευή. Αφήστε τουλάχιστον 15 cm ελεύθερο χώρο από το επάνω μέρος της συσκευής.
- Ο λαμπτήρας στο εσωτερικό της συσκευής χρησιμοποιείται για φωτισμό. Δεν παρέχεται για φωτισμό δωματίου.
- Ενδέχεται να προκληθούν εγκαύματα. Η συσκευή θερμαίνεται όταν είναι σε λειτουργία. Βεβαιωθείτε ότι δεν αγγίζετε τα στοιχεία θέρμανσης στο εσωτερικό του φούρνου.
- Ενδέχεται να προκληθούν εγκαύματα. Τα σκεύη ενδέχεται να θερμανθούν και από το θερμαινόμενο φαγητό. Γι' αυτό, χρησιμοποιείτε πάντα γάντια όταν αφαιρείτε μαγειρεμένο φαγητό από τη συσκευή.
- Βεβαιωθείτε ότι η πόρτα είναι καλά κλεισμένη κατά τη χρήση.
- Πρέπει να δίνεται ιδιαίτερη προσοχή κατά τη μετακίνηση ή τη μεταφορά της συσκευής λόγω του μεγάλου βάρους της. Η μετακίνηση να γίνεται από τουλάχιστον 2 άτομα ή με χρήση τροχήλατου για βοήθεια. Μετακινείτε τη συσκευή αργά, προσεκτικά και ποτέ με κλίση άνω των 45°.
- **ΚΙΝΔΥΝΟΣ! Κίνδυνος ηλεκτροπληξίας.** Το άγγιγμα ορισμένων εσωτερικών εξαρτημάτων μπορεί να προκαλέσει σοβαρό τραυματισμό ή θάνατο. Μην αποσυναρμολογείτε τον φούρνο μικροκυμάτων.
- **ΠΡΟΕΙΔΟΠΟΙΗΣΗ! Κίνδυνος ηλεκτροπληξίας.** Η μη κατάλληλη γείωση μπορεί να προκαλέσει ηλεκτροπληξία. Μην συνδέσετε το φως στην πρίζα έως ότου τοποθετηθεί και γειωθεί σωστά ο φούρνος μικροκυμάτων



Προβλεπόμενη χρήση

- Η συσκευή προορίζεται για επαγγελματική χρήση.
- Ο φούρνος μικροκυμάτων έχει σχεδιαστεί μόνο για τη θέρμανση και την απόψυξη τροφίμων χρησιμοποιώντας κατάλληλα πιάτα. Οποιαδήποτε άλλη χρήση μπορεί να προκαλέσει ζημιά στο φούρνο μικροκυμάτων ή τραυματισμό.
- Η χρήση της συσκευής για οποιονδήποτε άλλο σκοπό θεωρείται εσφαλμένη. Ο χρήστης είναι αποκλειστικά υπεύθυνος για την μη κατάλληλη χρήση της συσκευής.

Γείωση

Αυτή η συσκευή ταξινομείται στην κλάση προστασίας Ι και πρέπει να συνδέεται με γείωση προστασίας. Η γείωση μειώνει τον κίνδυνο ηλεκτροπληξίας παρέχοντας ένα καλώδιο διαφυγής για το ηλεκτρι-

κό ρεύμα. Αυτή η συσκευή είναι εξοπλισμένη με καλώδιο που φέρει καλώδιο γείωσης με βύσμα γείωσης. Το βύσμα πρέπει να είναι συνδεδεμένο σε σωστά τοποθετημένη και γειωμένη πρίζα.

Σκεύη

Μπορεί να υπάρχουν μη μεταλλικά σκεύη που δεν είναι κατάλληλα για χρήση σε φούρνο μικροκυμάτων. Εάν έχετε αμφιβολίες, μπορείτε να ελέγξετε το σκεύος ακολουθώντας την παρακάτω διαδικασία.

σκεύος μαζί με ένα δοχείο με κρύο νερό (250ml) που είναι κατάλληλο για χρήση σε φούρνο μικροκυμάτων.

Λειτουργήστε τη συσκευή στη μέγιστη ισχύ για 1 λεπτό. Αγγίξτε το σκεύος. Εάν το σκεύος είναι ζεστό, μην το χρησιμοποιήσετε στο φούρνο μικροκυμάτων. Μην υπερβείτε το 1 λεπτό μαγειρέματος.

Έλεγχος σκεύους:

Τοποθετήστε μέσα στο φούρνο μικροκυμάτων το

GR

Προετοιμασία πριν από την πρώτη χρήση

- Αφαιρέστε όλο το υλικό συσκευασίας και όλα τα εξαρτήματα.
- Ελέγξτε τον φούρνο μικροκυμάτων για τυχόν ζημιές, όπως χτυπήματα ή σπασμένη πόρτα. Σε περίπτωση μη ολοκληρωμένης παράδοσης ή ζημιών, ΜΗΝ χρησιμοποιήσετε τον φούρνο μικροκυμάτων και επικοινωνήστε με τον προμηθευτή (Βλ. == > Εγγύηση).
- Αφαιρέστε τυχόν προστατευτική μεμβράνη από το εσωτερικό του φούρνου μικροκυμάτων.
- Φυλάξτε τη συσκευασία εάν σκοπεύετε να αποθηκεύσετε τη συσκευή σας στο μέλλον.
- Καθαρίστε το εσωτερικό του φούρνου με χλιαρό νερό και ένα μαλακό πανί ((Βλ. = = > Καθαρισμός και Συντήρηση).
- Καθαρίστε τα εξαρτήματα.
- Τοποθετήστε τον φούρνο σε επίπεδη επιφάνεια.
- Αφήστε τουλάχιστον 10 cm ελεύθερο χώρο γύρω από τον φούρνο μικροκυμάτων και 30 cm από το επάνω μέρος του για λόγους αερισμού.
- Μην τοποθετείτε αντικείμενα επάνω στον φούρνο.
- Τοποθετήστε τον φούρνο μικροκυμάτων σε σημείο ώστε να είναι πάντα δυνατή η πρόσβαση στο φιν.
- Τοποθετήστε τον φούρνο όσο το δυνατόν πιο μακριά από ραδιόφωνο και τηλεόραση. Η λειτουργία του φούρνου μικροκυμάτων μπορεί να προκαλέσει παρεμβολές στη λήψη σήματος του ραδιοφώνου ή της τηλεόρασης.



Οδηγίες τοποθέτησης

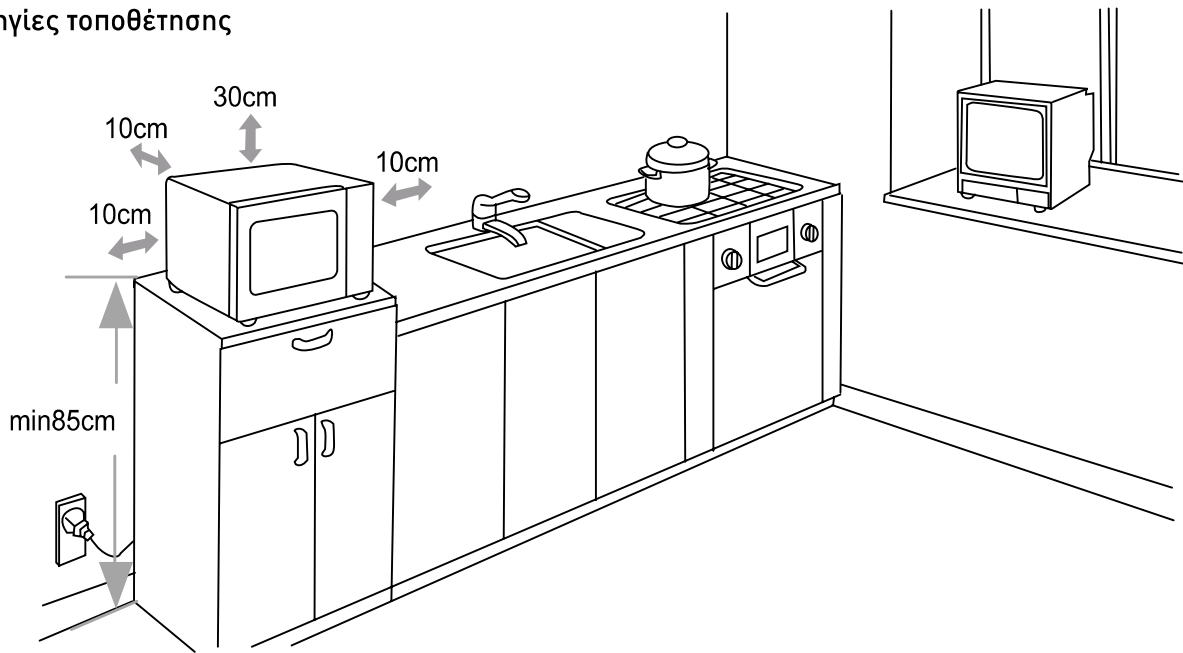

Λειτουργία

Πίνακας ελέγχου του φούρνου μικροκυμάτων

- 1) Διάφορα επίπεδα ισχύος και απόψυξη
- 2) Εισαγωγή χρόνου
- 3) Διπλάσια ποσότητα
- 4) Παύση
- 5) Έναρξη
- 6) Αριθμητικό πληκτρολόγιο (Το κουμπί «1» χρησιμοποιείται επίσης για τη λειτουργία προγραμματισμού και τη λειτουργία μαγειρέματος πολλαπλών σταδίων)

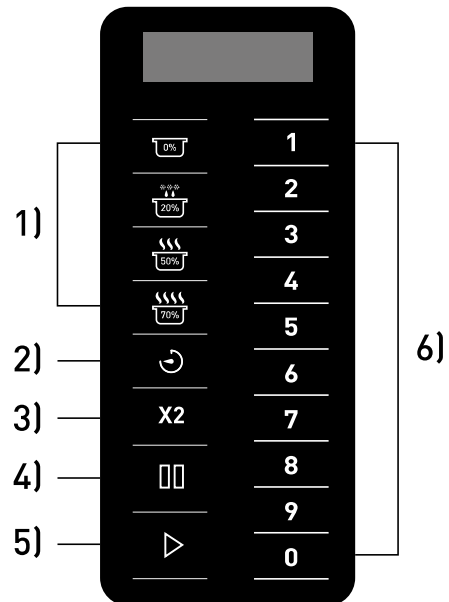

GR

Ενεργοποίηση

Όταν συνδέσετε την πρίζα στην υποδοχή, στην οθόνη θα εμφανιστεί η ένδειξη «- - -». Μετά από 1 λεπτό αδράνειας, η ένδειξη θα εξαφανιστεί και ο φούρνος μικροκυμάτων θα μεταβεί σε λειτουργία Αδράνειας.

Λειτουργία Αδράνειας

Στη διάρκεια της λειτουργίας αδράνειας, η οθόνη παραμένει κενή και ο φούρνος δεν λειτουργεί. Εάν ανοίξετε και κλείσετε την πόρτα, ο φούρνος θα τεθεί σε λειτουργία Ετοιμότητας. Ο φούρνος θα εισέλθει σε λειτουργία αδράνειας μετά από ένα λεπτό μη χρήσης. Ο χρόνος που απαιτείται για την ενεργοποίηση της λειτουργίας αδράνειας μπορεί να τροποποιηθεί από τις «Επιλογές χρήστη» (Επιλογή 4 Παράθυρο υπέρβασης χρονικού ορίου).





Λειτουργία Ετοιμότητας

Εάν ανοίξετε και κλείσετε την πόρτα ενώ ο φούρνος βρίσκεται σε λειτουργία Αδράνειας, ο φούρνος θα τεθεί σε λειτουργία Ετοιμότητας. Σε αυτήν τη λειτουργία, ο φούρνος είναι έτοιμος να ξεκινήσει χειροκίνητο ή προκαθορισμένο κύκλο μαγειρέματος. Στην λειτουργία ετοιμότητας εμφανίζεται η ένδειξη **0:00**. Στη διάρκεια της λειτουργίας Ετοιμότητας, ο φούρνος μπορεί να μεταβεί σχεδόν σε όλες τις άλλες λειτουργίες.

Λειτουργία Ανοικτής πόρτας

Η λειτουργία Ανοικτής πόρτας ενεργοποιείται με το άνοιγμα της πόρτας. Στη διάρκεια αυτής της λειτουργίας, η οθόνη παραμένει κενή, ενώ ο ανεμιστήρας και ο λαμπτήρας του φούρνου λειτουργούν. Κατά τη διάρκεια της χρήσης, εάν ανοίξετε την πόρτα, το πρόγραμμα διακόπτεται, ο ανεμιστήρας συνεχίζει να περιστρέφεται και ο λαμπτήρας παραμένει αναμμένος.

Λειτουργία Χειροκίνητης εισαγωγής

Βεβαιωθείτε ότι ο φούρνος μικροκυμάτων βρίσκεται σε λειτουργία Ετοιμότητας. Επιλέξτε τον χρόνο με το κουμπί «». Επιλέξτε τον χρόνο με το κουμπί «». Στην οθόνη εμφανίζεται η ένδειξη «00:00». Επιλέξτε τον χρόνο που επιθυμείτε με το αριθμητικό πληκτρολόγιο. Στη συνέχεια, επιλέξτε το επίπεδο ισχύος πατώντας [0%/20%(Απόψυξη)/50%/70%]. Στην οθόνη θα εμφανιστεί το επίπεδο ισχύος που έχετε επιλέξει. Αν πατήσετε

ξανά το ίδιο κουμπί επιπέδου ισχύος, η ισχύς θα επιστρέψει στο επίπεδο ισχύος 100%. Αν δεν πατηθεί κανένα κουμπί επιπέδου ισχύος, η ισχύς τίθεται από προεπιλογή στο επίπεδο ισχύος 100%. Όταν όλα ρυθμιστούν, πατήστε το κουμπί «» και ο φούρνος μικροκυμάτων θα αρχίσει να λειτουργεί. Στο τέλος του κύκλου, στην οθόνη θα εμφανιστεί η ένδειξη «End».

GR

Λειτουργία Παύσης

Αυτή η λειτουργία επιτρέπει στους χρήστες να διακόπτουν τον κύκλο μαγειρέματος για να επιθεωρήσουν ή να ανακατέψουν το φαγητό ενώ ο φούρνος μικροκυμάτων λειτουργεί. Ανοίξτε την πόρτα ή πατήστε το κουμπί «» για να διακόψετε τον κύκλο. Στην οθόνη θα εμφανιστεί ο

υπολειπόμενος χρόνος. Για να συνεχίσετε τον κύκλο, κλείστε την πόρτα και πατήστε το κουμπί «». Αν δεν προβείτε σε καμία ενέργεια μέσα σε 1 λεπτό, ο φούρνος μικροκυμάτων θα μεταβεί σε λειτουργία αδράνειας.

Λειτουργία Προεπιλεγμένου προγράμματος



Ο φούρνος μικροκυμάτων διαθέτει 10 προεπιλεγμένα προγράμματα. Όταν ο φούρνος μικροκυμάτων βρίσκεται σε λειτουργία Ετοιμότητας, πατήστε ένα από τα αριθμητικά πλήκτρα και ο φούρνος μικροκυμάτων θα εκτελέσει το αντίστοιχο πρόγραμμα. Παρακάτω θα βρείτε τα 10

προεπιλεγμένα προγράμματα. Όταν ο φούρνος μικροκυμάτων είναι σε λειτουργία, στην οθόνη εμφανίζεται ο υπολειπόμενος χρόνος. Ενώ όταν έχει τεθεί σε πρόγραμμα πολλαπλών σταδίων, εμφανίζεται ο συνολικός υπολειπόμενος χρόνος.

Κουμπί	1	2	3	4	5	6	7	8	9	0
281444 Εμφάνιση χρόνου	0:10	0:20	0:30	0:45	1:00	1:30	2:00	3:00	4:00	5:00





Εμφάνιση χρόνου

Ο φούρνος μικροκυμάτων μπορεί να ρυθμιστεί για μέχρι 100 προγράμματα. Ανατρέξτε στην ενότητα «Επιλογές χρήστη - 9 Διψήφιο» για να ρυθμίσετε τα προγράμματα 10 έως 100. Ανοίξτε την πόρτα και πατήστε παρατεταμένα τον αριθμό «1» στο αριθμητικό πληκτρολόγιο για περίπου 4-6 δευτερόλεπτα. Η συσκευή θα εκπέμψει έναν ηχητικό τόνο και στην οθόνη θα εμφανιστεί η ένδειξη «ProG» υποδεικνύοντας την έναρξη της λειτουργίας προγράμματος. Επιλέξτε τον χρόνο με το κουμπί «» Στην οθόνη εμφανίζεται η ένδειξη «00:00». Επιλέξτε τον χρόνο που επιθυμείτε με το αριθμητικό πληκτρολόγιο. Στη συνέχεια, επιλέξτε το επίπεδο ισχύος. Πατήστε τα κουμπιά επιπέδου ισχύος [0%/20% (απόψυξη) /50%/70%]. Στην οθόνη θα εμφανιστεί η επιλεγμένη ισχύς. Αν πατήσετε ξανά το ίδιο κουμπί επιπέδου ισχύος, η ισχύς θα επιστρέψει στο 100%. Αν δεν πατηθεί κανένα κουμπί επιπέδου ισχύος, η ισχύς τίθεται από προεπιλογή στο 100%. Αφού ρυθμίσετε τον χρόνο και την ισχύ, πατήστε το κουμπί «» για να αποθηκεύσετε το πρόγραμμα. Στην οθόνη θα εμφανιστεί η ένδειξη «ProG». Κλείστε την πόρτα για να επιστρέψετε σε «λειτουργία ετοιμότητας». Αν θέλετε να ακυρώσετε τον προγραμματισμό, πατήστε το κουμπί «» και ο φούρνος θα επιστρέψει σε λειτουργία «ανοικτής πόρτας». Το πρόγραμμα δεν θα αποθηκευτεί.

Διπλάσια ποσότητα (X2)

Αυτός ο φούρνος μικροκυμάτων διαθέτει μια λειτουργία για τον υπολογισμό του χρόνου που απαιτείται για την παρασκευή διπλάσιας ποσότητας φαγητού. Πατήστε το πλήκτρο «X2» ακολουθούμενο από το πρόγραμμα και ο φούρνος

Ακολουθεί ένας γρήγορος οδηγός για τη δημιουργία προγράμματος 1,25 λεπτών με 70% ισχύ:

- 1) Ανοίξτε την πόρτα και πατήστε για 5 δευτερόλεπτα το αριθμητικό κουμπί «1». Στην οθόνη θα εμφανιστεί η ένδειξη «ProG».
- 2) Πιέστε το κουμπί «3», το πρόγραμμα θα αποθηκευτεί στο «3».
- 3) Πατήστε τα αριθμητικά κουμπιά «1» «2» «5» για να ρυθμίσετε τον χρόνο μαγειρέματος.
- 4) Πατήστε  για το επίπεδο ισχύος. Στην οθόνη θα εμφανιστεί η ένδειξη «PL7».
- 5) Πατήστε το κουμπί «». Το πρόγραμμα αποθηκεύεται στον αριθμό «3».

Για να αντικαταστήσετε το πρόγραμμα, επαναλάβετε τα παραπάνω βήματα.

Σημείωση: Ο συνολικός χρόνος προγραμματισμού είναι 60 λεπτά.



Σημείωση: Όταν ο χρόνος μαγειρέματος υπερβεί τον μέγιστο χρόνο λειτουργίας του φούρνου μικροκυμάτων (60 λεπτά), θα ακουστούν τρεις ηχητικοί τόνοι. Αυτό σημαίνει ότι πρέπει να ρυθμίσετε τον χρόνο για να μπορέσει να λειτουργήσει το πρόγραμμα.

Σημείωση: Βλ. επίσης = = > Επιστροφή στις εργοστασιακές ρυθμίσεις.

μικροκυμάτων θα αυξήσει τον χρόνο που έχετε προκαθορίσει και θα ξεκινήσει η διαδικασία. Αυτή η λειτουργία μπορεί να χρησιμοποιηθεί μόνο σε συνδυασμό με μια προκαθορισμένη λειτουργία προγράμματος.







Λειτουργία Μαγειρέματος πολλαπλών σταδίων

Αυτή η λειτουργία επιτρέπει στον χρήστη να μαγειρεύει με διαφορετικό συνδυασμό επιπέδων ισχύος μέσω της λειτουργίας «Χειροκίνητης εισαγωγής» ή «Προγραμματισμού». Ο μέγιστος αριθμός σταδίων είναι 3. Για να χρησιμοποιήσετε αυτήν τη λειτουργία, ακολουθήστε πρώτα τα βήματα της ενότητας « **Χειροκίνητη εισαγωγή** ». Αφού ρυθμίσετε τον χρόνο και την ισχύ για το πρώτο στάδιο, πατήστε ξανά το «  » Στην οθόνη θα εμφανιστεί η ένδειξη «S-2». Στη συνέχεια, εισαγάγετε τον χρόνο και την ισχύ που επιθυμείτε. Αν απαιτηθεί τρίτο στάδιο, πατήστε άλλη μια φορά το κουμπί «εισαγωγή χρόνου». Στην οθόνη θα εμφανιστεί η ένδειξη «S-3». Στη συνέχεια, εισαγάγετε τον χρόνο και την ισχύ που επιθυμείτε. Πατήστε το πλήκτρο «  » για να ξεκινήσει ο φούρνος μικροκυμάτων. Η εισαγωγή πολλαπλών σταδίων ρυθμίζεται με τον ίδιο τρόπο, ενώ ο φούρνος βρίσκεται σε λειτουργία προγραμματισμού. Ακολουθεί ένα παράδειγμα:

- 1) Ανοίξτε την πόρτα και πατήστε για 4-6 δευτερόλεπτα τον αριθμό «1» στο αριθμητικό πληκτρολόγιο. Στην οθόνη θα εμφανιστεί η ένδειξη «ProG».
- 2) Πιέστε το κουμπί «3», το πρόγραμμα θα αποθηκευτεί στο «3».
- 3) Πατήστε τα αριθμητικά κουμπιά «1» «2» «5» για να ρυθμίσετε τον χρόνο μαγειρέματος. Στην οθόνη θα εμφανιστεί η ένδειξη «1:25».
- 4) Πατήστε  για το επίπεδο ισχύος του σταδίου 1. Στην οθόνη θα εμφανιστεί η ένδειξη «PL7».

Επιστροφή στις εργοστασιακές ρυθμίσεις

Για να επαναφέρετε τον φούρνο μικροκυμάτων στις εργοστασιακές ρυθμίσεις, κρατήστε παρατεταμένα και ταυτόχρονα τα κουμπιά «  » και « 0 » μέχρι να ακουστεί ένας ηχητικός τόνος. Στην οθόνη θα εμφανιστεί η ένδειξη **00**. Στη συνέχεια, πατήστε «  ». Όταν ολοκληρωθεί η επαναφορά των εργοστασιακών ρυθμίσεων του φούρνου

- 5) Για να ρυθμίσετε το δεύτερο στάδιο, πατήστε το κουμπί «εισαγωγή χρόνου». Στην οθόνη θα εμφανιστεί η ένδειξη «S-2».
- 6) Πατήστε τα αριθμητικά κουμπιά «3», «3», «0» για να εισαγάγετε τον χρόνο. Στην οθόνη θα εμφανιστεί η ένδειξη «3:30».
- 7) Πατήστε  για το επίπεδο ισχύος του σταδίου 2. Στην οθόνη θα εμφανιστεί η ένδειξη «PL5».
- 8) Για να ρυθμίσετε το τρίτο στάδιο πιέστε το κουμπί 'time entry' μια ακόμα φορά, στην οθόνη θα εμφανιστεί «S-3».
- 9) Πατήστε τα αριθμητικά κουμπιά «1», «0», «0» για να εισαγάγετε τον χρόνο. Στην οθόνη θα εμφανιστεί η ένδειξη «1:00».
- 10) Πατήστε  για το επίπεδο ισχύος του σταδίου 3. Στην οθόνη θα εμφανιστεί η ένδειξη «PL2».
- 11) Πατήστε το κουμπί «start» (έναρξη). Το πρόγραμμα πολλαπλών σταδίων αποθηκεύεται στο πλήκτρο «3».

Σημείωση: Ο συνολικός χρόνος μαγειρέματος είναι 60 λεπτά.

Σημείωση: Όταν είναι ενεργοποιημένη η λειτουργία πολλαπλών σταδίων, στον φούρνο μικροκυμάτων εμφανίζεται ο συνολικός υπολειπόμενος χρόνος για όλα τα στάδια.

Σημείωση: Βλ. επίσης = = > Επιστροφή στις εργοστασιακές ρυθμίσεις

μικροκυμάτων, θα εμφανιστεί στην οθόνη η ένδειξη «11». Εάν η επαναφορά εργοστασιακών ρυθμίσεων αποτύχει, θα εμφανιστεί στην οθόνη η ένδειξη «00». Πατήστε το κουμπί «  » και θα εμφανιστεί στην οθόνη η ένδειξη «CLEAR», ενώ θα ακουστεί μία φορά ένας ηχητικός τόνος.

Επιλογές χρήστη

Ο χρήστης του φούρνου μικροκυμάτων μπορεί να αλλάξει ορισμένες επιλογές. Για αλλαγή, ανοίξετε την πόρτα και πατήστε το «2» για 5 δευτερόλεπτα. Η οθόνη θα εμφανίσει την ένδειξη «OP: --». Πατήστε το αριθμητικό πλήκτρο που σχετίζεται με την αλλαγή που θέλετε, για παράδειγμα «2». Στην οθόνη θα εμφανιστεί η ένδειξη «OP:22». Συνεχίστε να πατάτε το «2» μέχρι να εμφανιστεί η επιθυμητή ρύθμιση, «OP:20»/«OP:21»/«OP:22» (οι επιλογές επαναλαμβάνονται). Για να ορίσε-

τε την επιθυμητή ρύθμιση, πατήστε το κουμπι «start» (έναρξη). Η αλλαγή έχει αποθηκευτεί. Κατά τη διάρκεια αλλαγής των επιλογών, μπορείτε να επιλέξετε ακύρωση, πατώντας «rause» (παύση). Η αλλαγή δεν θα αποθηκευτεί και ο φούρνος μικροκυμάτων θα επιστρέψει σε λειτουργία «ανοικτής πόρτας». Ακολουθεί μια λίστα με τις επιλογές που μπορούν να αλλάξουν. Τα στοιχεία με έντονη γραφή αποτελούν προκαθορισμένες επιλογές.

Επιλογή	Ρύθμιση	Περιγραφή
1 Τόνος ΕΟC	OP:10	Ηχητικός τόνος 3 δευτερολέπτων
	OP:11	Συνεχής ηχητικός τόνος
	OP:12	5 σύντομοι ηχητικοί τόνοι, επαναλαμβανόμενοι
2 Ένταση ηχητικού τόνου	OP:20	Κανένας ηχητικός τόνος
	OP:21	Χαμηλή
	OP:22	Μεσαία
	OP:23	Υψηλή
3 Ενεργοποίηση/απενεργοποίηση ηχητικού τόνου	OP:30	Απενεργοποίηση ηχητικού τόνου κουμπιών
	OP:31	Ενεργοποίηση ηχητικού τόνου κουμπιών
4 Παράθυρο ηλεκτρολογίου	OP:40	15 δευτερόλεπτα
	OP:41	30 δευτερόλεπτα
	OP:42	60 δευτερόλεπτα
	OP:43	120 δευτερόλεπτα
5 Γρήγορη λειτουργία	OP:50	Απενεργοποίηση Γρήγορης λειτουργίας
	OP:51	Ενεργοποίηση Γρήγορης λειτουργίας
6 Επαναφορά πόρτας	OP:60	Απενεργοποίηση επαναφοράς πόρτας
	OP:61	Ενεργοποίηση επαναφοράς πόρτας
7 Μέγ. χρόνος	OP:70	Μέγιστος χρόνος μαγειρέματος 60 λεπτά
	OP:71	Μέγιστος χρόνος μαγειρέματος 10 λεπτά
8 Χειροκίνητος προγραμματισμός	OP:80	Απενεργοποίηση χειροκίνητου προγραμματισμού
	OP:81	Ενεργοποίηση χειροκίνητου προγραμματισμού
9 Διψήφιο	OP:90	Λειτουργία μονών ψηφίων (10 προγράμματα)
	OP:91	Λειτουργία διπλών ψηφίων (100 προγράμματα)



Καθαρισμός και Συντήρηση

- Πριν από τον καθαρισμό του φούρνου, βγάξτε πάντα το βύσμα από την πρίζα.
- Προσοχή: Μην βυθίζετε ποτέ τον φούρνο στο νερό ή σε άλλο υγρό!
- Καθαρίζετε την εξωτερική επιφάνεια του φούρνου με νερό, ήπιο καθαριστικό και ένα υγρό πανί. Στεγνώστε μετά τον καθαρισμό.
- Καθαρίστε το εσωτερικό και την πόρτα με νερό, ήπιο καθαριστικό και ένα υγρό πανί για να αφαιρέσετε τυχόν υπολείμματα και λίπος.
- Καθαρίστε τυχόν διαρροές μετά από κάθε χρήση. Αν δεν τις καθαρίσετε, μπορεί να προκύψουν μόνιμοι λεκέδες και άσχημες μυρωδιές.
- Διατηρείτε τις φλάντζες σφραγίσματος της πόρτας καθαρές, καθαρίζοντάς τις τακτικά με ένα νωπό πανί με νερό και ήπιο απορρυπαντικό.
- Ποτέ μην χρησιμοποιείτε επιθετικά ή λειαντικά καθαριστικά. Μην χρησιμοποιείτε αιχμηρά ή κοφτερά αντικείμενα. Μην χρησιμοποιείτε βενζίνη ή διαλύτες! Καθαρίστε με ένα υγρό πανί και απορρυπαντικό, εάν είναι απαραίτητο. Μην χρησιμοποιείτε λειαντικά υλικά.
- Καθαρίζετε τακτικά τα λίπη και το φίλτρο αέρα. Ο φούρνος μικροκυμάτων ενδέχεται να υπερθερμανθεί ή να μολυνθούν τα τρόφιμα από τα λίπη αν ο φούρνος δεν καθαριστεί σωστά.

Αντιμετώπιση προβλημάτων

Τα παρακάτω συμβάντα θεωρούνται κανονικές επιδράσεις της χρήσης του φούρνου μικροκυμάτων.

- Κατά τη λειτουργία του φούρνου μικροκυμάτων, ενδέχεται να προκληθούν παρεμβολές στην τηλεόραση και το ραδιόφωνο.
- Ο φωτισμός του φούρνου μπορεί να μειωθεί κατά τη λειτουργία.
- Κατά τη διάρκεια της θέρμανσης, μπορεί να εκλυθεί ατμός από τα τρόφιμα και να συσσωρευτεί στα ψυχρότερα τμήματα του φούρνου μικροκυμάτων, όπως η πόρτα.

GR

Πρόβλημα	Πιθανή αιτία	Λύση
Ο φούρνος δεν λειτουργεί	Το καλώδιο τροφοδοσίας δεν έχει συνδεθεί σωστά.	Ελέγξτε εάν το καλώδιο τροφοδοσίας είναι σωστά συνδεδεμένο.
	Καμένη ασφάλεια ή λειτουργία αυτόματου διακόπτη.	Αντικαταστήστε την ασφάλεια ή επαναφέρετε τον αυτόματο διακόπτη. Αν δεν είστε σίγουροι πώς να το κάνετε, επικοινωνήστε με τον προμηθευτή.
	Η πρίζα είναι ελαττωματική	Δοκιμάστε την πρίζα με μια άλλη συσκευή και ελέγξτε τον αυτόματο διακόπτη.
Ο φούρνος δεν θερμαίνεται	Η πόρτα δεν έχει κλείσει σωστά	Ελέγξτε εάν η πόρτα κλείνει καλά και αν διαπιστώσετε πρόβλημα, επικοινωνήστε με τον προμηθευτή.
Η οθόνη εμφανίζει την ένδειξη «E-01» ή «E-02»	Ο αισθητήρας θερμοκρασίας έχει χαλάσει	Αποσυνδέστε τον φούρνο μικροκυμάτων από την πρίζα και περιμένετε 10 δευτερόλεπτα πριν συνδέσετε ξανά το καλώδιο τροφοδοσίας. Εάν το πρόβλημα δεν επιλυθεί, επικοινωνήστε με τον προμηθευτή σας.
Ο λαμπτήρας και ο ανεμιστήρας κάνουν θόρυβο μετά την ολοκλήρωση της λειτουργίας του φούρνου μικροκυμάτων.	Υψηλές θερμοκρασίες.	Αυτό είναι φυσιολογικό, ο λαμπτήρας και ο ανεμιστήρας σταματούν αφού κρυώσει αρκετά ο φούρνος μικροκυμάτων. Εάν δεν σταματήσουν να λειτουργούν, αποσυνδέστε τον φούρνο μικροκυμάτων από την πρίζα και περιμένετε 10 δευτερόλεπτα πριν τον συνδέσετε ξανά. Εάν το πρόβλημα δεν επιλυθεί, επικοινωνήστε με τον προμηθευτή σας.



Τεχνικές προδιαγραφές

Αρ. είδους: 281444

Τάση και συχνότητα λειτουργίας: 230V~ 50Hz

Ονομαστική ισχύς εισόδου: 1550W

Ονομαστική ισχύς εξόδου: 1000W

Χωρητικότητα φούρνου: 25 λίτρα

Κατηγορία προστασίας: Κατηγορία I

Συχνότητα φούρνου μικροκυμάτων: 2450MHz

Διαστάσεις: 511 x 432 x (H) 311 mm

Σημείωση: Οι τεχνικές προδιαγραφές μπορούν να τροποποιηθούν χωρίς προηγούμενη ειδοποίηση.

Εγγύηση

Οποιοδήποτε ελάττωμα επηρεάζει τη λειτουργικότητα της συσκευής που γίνεται προφανές δύο χρόνια μετά την αγορά της, θα διορθώνεται με δωρεάν επισκευή ή αντικατάσταση, αρκεί η συσκευή να έχει χρησιμοποιηθεί και συντηρηθεί σύμφωνα με τις οδηγίες και να μην έχει γίνει κατάχρηση ή λανθασμένη χρήση της με οποιονδήποτε τρόπο. Δε θίγονται τα νόμιμα δικαιώματά σας. Εάν η συσκευή υποστηρίζεται

από εγγύηση, δηλώστε πού και πότε έχει αγορασθεί και συμπεριλάβετε την απόδειξη αγοράς (π.χ. απόδειξη λιανικής πώλησης).

Σύμφωνα με την πολιτική μας για τη συνεχή εξέλιξη των προϊόντων μας, διατηρούμε το δικαίωμα να αλλάξουμε το προϊόν, τη συσκευασία και τις προδιαγραφές τεκμηρίωσής του χωρίς προειδοποίηση.

Απόρριψη & Περιβάλλον

Η συσκευή, μετά το πέρας της διάρκειας ζωής της, δεν πρέπει να απορρίπτεται ως οικιακό απόρριμμα. Πρέπει να απορρίπτεται, με δική σας ευθύνη, σε καθορισμένο σημείο συλλογής. Η μη τήρηση αυτού ενδέχεται να τιμωρείται σύμφωνα με τους ισχύοντες κανονισμούς για τη διάθεση των απορριμμάτων. Η χωριστή συλλογή και ανακύκλωση αυτής της συσκευής κατά τη στιγμή της απόρριψης βοηθά στη διατήρηση των φυσικών πόρων και εξασφαλίζει την ανακύκλωσή της

με τρόπο που προστατεύει την ανθρώπινη υγεία και το περιβάλλον. Για περισσότερες πληροφορίες σχετικά με το πού μπορείτε να απορρίψετε τη συσκευή για ανακύκλωση, επικοινωνήστε με την τοπική εταιρεία συλλογής απορριμμάτων. Οι κατασκευαστές και οι εισαγωγείς δεν αναλαμβάνουν την ευθύνη ανακύκλωσης, επεξεργασίας και οικολογικής διάθεσης, είτε άμεσα είτε μέσω δημόσιου συστήματος.

ΣΕΡΒΙΣ ΕΛΛΑΔΟΣ:

Τηλ.: 213 0 998989 (10 γραμμές)

info@pks-hendi.com

GR



Hendi B.V.

Innovatielaan 6
6745 XW De Klomp, The Netherlands
Tel: +31 317 681 040
Email: info@hendi.eu

Hendi Polska Sp. z o.o.

ul. Firmowa 12
62-023 Robakowo, Poland
Tel: +48 61 658 7000
Email: info@hendi.pl

Hendi Food Service Equipment GmbH

Ehring 15
5112 Lamrechtshausen, Austria
Tel: +43 6274 200 10 0
Email: office.austria@hendi.eu

Hendi Food Service Equipment Romania S.R.L.

Str. 13 decembrie 94A, Hala 14
Braşov, 500164, Romania
Tel: +40 268 320330
Email: office@hendi.ro

PKS Hendi South East Europe SA

5 Metsovou Str.
18346 Moschato, Athens, Greece
Tel: +30 210 4839700
Email: info@pks-hendi.com

Hendi Italia S.R.L.

Via Leonardo da Vinci 4
39100 Bolzano (BZ), Italy
Tel: +39 800 727 438
Email: office.italy@hendi.eu

Hendi HK Ltd.

1208, 12/F Exchange Tower
33 Wang Chiu Road, Kowloon Bay, Hong Kong
Tel: +852 2154 2618
Email: info-hk@hendi.eu

Find Hendi on internet:

www.hendi.eu
www.facebook.com/HendiToolsforChefs
www.linkedin.com/company/hendi-food-service-equipment-b.v.
www.youtube.com/HendiEquipment

- Changes, printing and typesetting errors reserved.
- Änderungen und Druckfehler vorbehalten.
- Wijzigingen en drukfouten voorbehouden.
- Producent zastrzega sobie prawo do zmian oraz błądów drukarskich w instrukcji.
- Variations et fautes d'impression réservés.

- Errori di cambiamenti, di stampa e di impaginazione riservati.
- Drepturi rezervate cu privire la modificări și greșeli de imprimare.
- Изменения, печати и верстки ошибки защищены.
- Με επιφύλαξη αλλαγών, λαθών εκτύπωσης και στοιχειοθεσίας.