



# C 31 W

Art. 4703102781

## REFRIGERATOR

INSTRUCTION MANUAL

**GB**

---

## COOL-LINE KÜHLSCHRANKE

BEDIENUNGSANWEISUNG

**DE**

---

## KOELKAST

GEBRUIKSAANWIJZING

**NL**



## IMPORTANT USE AND SAFETY INSTRUCTIONS

**CAREFULLY READ THE INSTRUCTION MANUAL. If instructions are not followed, there is a risk of injury, damage of the appliance and loss of the right to free warranty service.** We recommend to keep the Instruction manual the whole time you have the appliance. When you sell the appliance pass the Instruction manual to the new owner of the appliance.

### **WARNING!**

- Do not cover the ventilation holes at the top and on the sides of the appliance.
- Do not use any mechanical means or electrical devices to hasten the thawing process when cleaning the freezer compartment.
- Do not use electrical appliances inside the food storage compartments of the appliance, unless they are of the type recommended by the manufacturer.
- If the supply cord is damaged it must be replaced by the manufacturer, manufacturer service agent or a similarly qualified person, in order to avoid a hazard.
- Disposal of the appliance should be according to national rules.
- Do not damage the appliance refrigeration system. It contains the refrigerant gas R600a. If the refrigeration system is damaged:



- Do not use any open flame.
- Avoid sparks—do not turn on any electrical appliances or lighting fixtures.
- Immediately ventilate the room.
- Do not allow children to play with the appliance or to plug it in or unplug from the electricity supply socket. Do not allow children to play with the packaging material from the appliance.
- This appliance can be used by children aged from 8 years and above and persons with reduced physical, sensory or mental capabilities or lack of experience and knowledge if they have been given supervision or instruction concerning use of the appliance in a safe way and understand the hazards involved.
- Cleaning and user maintenance shall not be made by children without supervision.
- The appliance should be used only for storing foodstuffs.

- This appliance is not designed for the storage of explosive substances such as aerosol cans with a flammable propellant.
- It is prohibited to store petrol and other flammable liquids near the appliance.

## ⚠ CONNECTION TO THE MAINS

- The appliance must be plugged into an earthed electricity supply socket. The earthed electrical socket by which the appliance is connected to the mains should be in an accessible place.
- IF THE APPLIANCE IS PRODUCED WITH THE SPECIAL SUPPLY CORD IT CAN BE EXCHANGED ONLY BY THE SAME SPECIAL SUPPLY CORD PROVIDED BY THE MANUFACTURER.
- TO AVOID HAZARDS, DAMAGED POWER SUPPLY CORDS SHOULD BE REPLACED ONLY BY THE MANUFACTURER, A MAINTENANCE TECHNICIAN, OR A PERSON WITH AN EQUIVALENT QUALIFICATION.
- DO NOT USE extension cords or connectors (adapters) or couplers.
- The frequency and power of the electricity supply in your house must conform to the general data parameters of the appliance as it is shown in the product label.
- When positioning the appliance, be careful that the electrical cord isn't squeezed in order to avoid its damage. Do not store heavy objects such as cooling devices, furniture or other domestic devices next the appliance in such a way that they could squeeze and damage the electrical cord. This can cause a short circuit and a fire.
- Make sure that the plug of the electrical cord is not squeezed by the back wall of the appliance or otherwise damaged. A damaged plug can be the cause of a fire!
- **ATTENTION!** DO NOT REMOVE THE COVER OF THE LIGHT EMITTING DIODE (LED) LUMINAIRE! If the cooling appliance is equipped with light emitting diode (LED) luminaire and the lighting is not functioning, please contact a maintenance technician to have it replaced. THE LUMINAIRE CAN BE REPLACED ONLY BY A MAINTENANCE TECHNICIAN!
- IF THE APPLIANCE IS UNPLUGGED (FOR CLEANING, MOVING TO ANOTHER PLACE, ETC.), IT MAY BE REPEATEDLY SWITCHED ON AFTER 15 MIN.
- It is forbidden to use a technically damaged appliance.

- Do not place any switched on electrical devices (such as microwave ovens, hair dryers, irons, electric kettles or other electrical devices) on top of the appliance because this may cause ignition of plastic parts.
- Do not place any dishes with liquids on top of the appliance and do not keep flowers in vases or other liquid-filled vessels on the appliance.
- Do not climb on or sit on the appliance, do not lean on or hang on the appliance doors and do not allow children to do this.



IF THE APPLIANCE IS OUT OF ORDER AND IT IS NOT POSSIBLE TO REPAIR IT BY MEANS OF GIVEN RECOMMENDATIONS, UNPLUG IT, OPEN THE DOORS AND CALL THE SERVICE EXPERT. ONLY A SERVICE REPRESENTATIVE CAN REMEDY ALL TECHNICAL OR CONSTRUCTION FAULTS.

## ENVIRONMENTAL PROTECTION INFORMATION



This symbol indicates that once the appliance is no longer needed, it cannot be disposed together with other miscellaneous municipal waste. It should be collected and eliminated separately, i.e. in containers specially marked with this symbol in large-dimension rubbish collection areas. Full information on where to submit the old appliance safely can be obtained from local government authorities, the shop where you bought the appliance or the manufacturer's representatives.

- The appliance can't be disposed of by burning!

If you decided to scrap the appliance, make it impossible to use in order to prevent possible misadventure. Pull out the electric plug from the electricity supply socket and then cut off the cord. Tear off the gasket. Break the door lock if any.

**WARNING! Do not dismantle the appliance yourself. Pass it on to recycling companies.**

## GENERAL INFORMATION

The appliance is a refrigerator made as a cabinet and designed for a short-term storage of chilled products.

THE APPLIANCE IS ECOLOGICALLY CLEAN, CONTAINING NO MATERIALS HARMFUL TO THE OZONE LAYER: the refrigerant used is R600a, the foaming agent used for the appliance insulation is cyclopentane C<sub>5</sub>H<sub>10</sub>.

THE MANUFACTURER GUARANTEES RELIABLE OPERATION OF THE REFRIGERATOR WHEN THE RELATIVE AIR HUMIDITY NOT GREATER THAN 70 PER CENT AND THE AMBIENT TEMPERATURE IS:

+16 TO +32 DEGREES CELSIUS (Climate class **N**);

+16 TO +43 DEGREES CELSIUS (Climate class **T**).

## Product data sheet for refrigerating appliances

In accordance with EU directive 1062/2010 Annexe III

Modell	C 29SM C290.1574A+ C290.1502A+ K-220 CHR	C 29SM	C 31SM K 310 K 310 CHR	C 31SM
Household refrigerating appliance category	1 – Refrigerating appliance with one or more fresh-food storage compartments			
Energy efficiency classification	A+	A++	A+	A++
Energy consumption in kWh/year*	133	104	138	108
Usable capacity - Refrigerator (litres)	267	267	308	308
Frost-free : refrigeration unit	yes	yes	yes	yes
Climate classification	N - T	N - T	N - T	N - T
Ambient temperature range	16 – 43 °C	16 – 43 °C	16 – 43 °C	16 – 43 °C
Noise emission in dB(A)	41	41	41	41
Dimensions (H x W x D) in cm	145 x 60 x 62	145 x 60 x 65	163 x 60 x 62	163 x 60 x 65
Electrical Data	see in the product label			

\*The actual consumption depends on the pattern of use and the location of the appliance

NOTE. The manufacturer reserves the right to make future changes to technical parameters and specifications.

## DESCRIPTION OF THE APPLIANCE, BASIC PARTS (see fig.)

 THE APPLIANCE ACCESSORIES LISTED BELOW MAY DIFFER FROM THE ACCESSORIES OF THE APPLIANCE YOU HAVE BOUGHT IN QUANTITY AND IN DESIGN. This description is adapted for entire group of refrigerators.

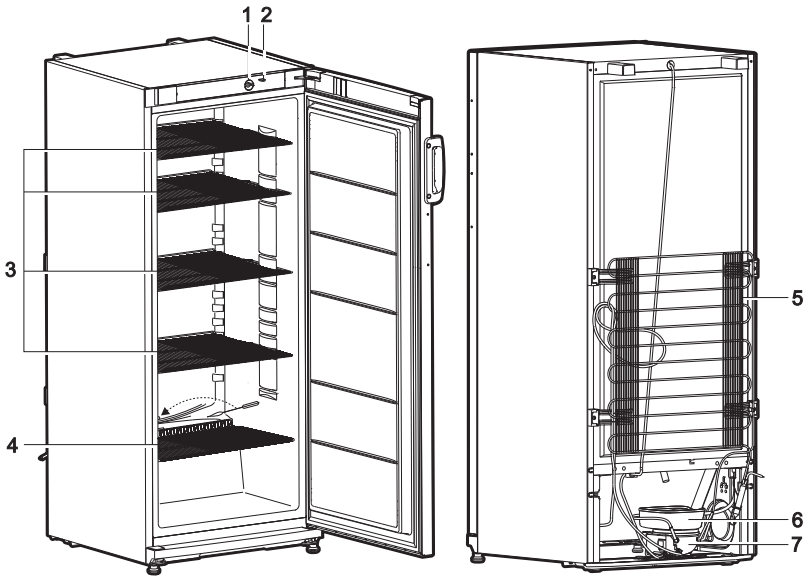

- |   |                                    |   |                      |
|---|------------------------------------|---|----------------------|
| 1 | Thermostat - temperature regulator | 5 | Condenser            |
| 2 | On / off switch for interior light | 6 | Thaw water drip tray |
| 3 | Adjustable height shelves          | 7 | Compressor           |
| 4 | Shelf                              |   |                      |

## PREPARING THE APPLIANCE FOR OPERATION

It is recommended to prepare the appliance for operation with a helper !

- Remove package.
- Remove the separate polystyrene part (transport protection) between the rear of the device and condenser – metal grid (if available).
- Lift the appliance away from foamed polystyrene base. Tear off adhesive tapes.
- When positioning the appliance in chosen location, it will move more easily into position if you lift the front a little and incline it backward, allowing it to roll on its casters.

 **Your appliance is fit with screwed handles to not rise or push it taking by handles. Handles may break.**

- Remove all red-coloured parts from the shelves. Tear away the red-coloured adhesive tapes – they are intended only for the transport of the appliance.

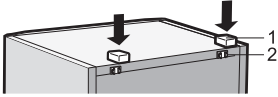

◀ Take two supports **1** from the bag (see fig.) and insert them into the guides **2** at the top back part of the appliance.

• Suitably dispose the packaging material.

- If the appliance is brought in from the cold (temperature is not higher than +12 °C), you should **wait for two hours** before connecting it to the mains.
- **The appliance should not be connected to the mains until all packing and transport materials aren't removed.**

## POSITIONING

- Place the appliance in a dry, well ventilated room.



**WARNING!** The appliance should not be operated in an unheated room or porch. Place the appliance away from heat sources such as kitchen stove/oven, radiators, or direct sunlight.



**WARNING!** The appliance must not touch any pipes for heating, gas or water supply, or any other electrical devices.

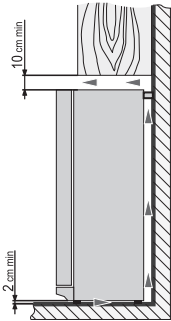

◀ Do not cover the ventilation holes at the top of the appliances– it must be a good air circulation around the appliance. There should be a gap of at least 10 cm between the top of the appliance body and any furniture that may be above it. If this requirement is not followed, the appliance consumes more electrical energy and its compressor may overheat.

- If the appliance is placed in a corner, a gap of at least 60 mm must be left between the appliance body and the wall (see fig.) ▶

- The appliance must stand on a level surface and must not touch the wall.

If necessary, regulate the height of the appliance by adjusting the levelling feet: by turning them clockwise – the front of the appliance rises, by turning them counter clockwise – it comes down. If the appliance is tilted slightly backward – the doors will close by themselves.

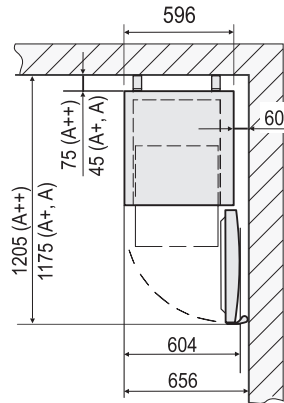

## TEMPERATURE REGULATION

The temperature in the refrigerator compartment is controlled using the thermostat knob **1** (fig. 1) by turning it to one side or the other. The temperature indication in digits is shown beside the thermostat knob. The temperature is regulated on the scale:

**0** = Compressor is switched off. **WARNING! Electric current is not switched off.**

**1** = highest temperature (lowest cooling)

**7** = lowest temperature (highest cooling)

If food products in the refrigerator compartment are too cold, set the thermostat knob to **1, 2 or 3**. If food products in the refrigerator compartment are not being chilled sufficiently, set the thermostat knob to **4 or 5 - 7**. Please set the desired temperature in the appliance according to your own requirements!

 **THE TEMPERATURE IN THE REFRIGERATOR COMPARTMENT MAY VARY DEPENDING ON AMBIENT TEMPERATURE, THE AMOUNT OF FOODSTUFFS, THE TEMPERATURE OF THE FOODSTUFFS, AND HOW OFTEN THE APPLIANCE DOOR IS OPENED AND CLOSED.**

Therefore we recommend:

- locate the appliance away from heat sources,
- food placed in the appliance should not be warmer than the room temperature,
- appliance door must not to be left open,
- the appliance door should not be open longer than it is necessary to take out or put in foodstuffs.

 **IF THE ROOM IS COOL, THE APPLIANCE COOLS LESS. THE TEMPERATURE IN THE APPLIANCE MAY THEREFORE RISE.** Use the thermostat wheel to set a lower temperature.

## **STORAGE OF FOODSTUFFS IN THE REFRIGERATOR COMPARTMENT**

The refrigerator compartment is intended for the short-term storage of fresh foodstuffs.

- Do not put hot foodstuffs in the refrigerator compartment – they must be cooled down to room temperature.
- Strictly observe the foodstuff validity time indicated by the manufacturer on the product packaging.

## **DEFROSTING OF THE REFRIGERATOR COMPARTMENT**

The refrigerator compartment defrosts automatically. Drops of ice that form on the back wall of the refrigeration compartment thaw during the time the compressor is not working and the thaw water runs down the thaw water runoff channel to the tray on top of the compressor, where it evaporates.

## **CLEANING AND CARE**

REGULARLY CLEAN THE APPLIANCE.

 **Remember that before cleaning the appliance body you must disconnect the appliance from the electrical energy supply socket by pulling the plug out of the electricity outlet.**

- Clean the appliance inner surfaces with warm soapy water. Dishwashing detergent may also be used. Wipe dry inner and outer surfaces.
- Regularly clean the hermetic gaskets of the doors. Wipe dry.



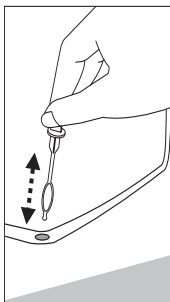

- ◀ **REGULARLY CLEAN THE THAW WATER CHANNEL SPACE WITH A SPECIAL CLEANER FOR THAT PURPOSE.**
- At least once a year clean dust away from the back part of the appliance body and the compressor. A soft brush, electrostatic cloth or vacuum cleaner may be used for cleaning.
  - ▶
- **DO NOT** use detergents containing abrasive particles, acid, alcohol or benzene for cleaning the appliance inner and outer surfaces.
- **DO NOT** use for cleaning cloths or sponges that have coarse surfaces intended for scrubbing.

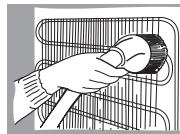

## PRACTICAL TIPS AND OBSERVATIONS

- Do not keep bananas in the refrigerator – these fruits are sensitive to cold.
- Do not keep prepared food and ready-to-cook (“heat and eat”) food in the same container.
- Store in an airtight container in the appliance any foodstuffs that have a strong odour (e.g. fresh fish, pâté de foie gras goose liver pâté, and cheese).
- **IF THE APPLIANCE IS TO BE LEFT SWITCHED OFF FOR AN EXTENDED PERIOD, LEAVE ITS DOORS OPEN.**

 **Remarks on the appliance operating noise.** As the appliance operates and goes through the freezing cycle, various noises will be emitted. This is normal and is not a sign of any malfunction.

- As the refrigerant circulates around the refrigeration system, it causes sounds like murmuring, bubbling, or rustling.
- Louder sounds like popping or clicking may be heard for a short time as the refrigerator’s compressor switches on.

## CHANGING THE OPENING DIRECTION OF THE DOORS

It is recommended that changing the opening direction of the doors should be done with a helper. You will need two spanners No. 8 and No. 10 and a Philips head screwdriver.

When changing the opening direction of the doors, **YOU CAN NOT** lay the refrigerator horizontally!

Do the actions below in the order they are listed.

**WARNING! Turn off the appliance and pull the plug out of the electricity supply socket.**

1. Remove the covers **c** from the body of the refrigerator and of the inner side of the door. Also remove the upper bracket **6** together with the nut and washers and the spacer under the bracket.
2. Remove the door of the refrigerator compartment.
3. Remove the bottom cover **1**.

- Unscrew the axle **2** from the bottom bracket **7** and put it together with all washers on the other cabinet side by screwing to the bracket **7** on the opposite side symmetrically to former position.

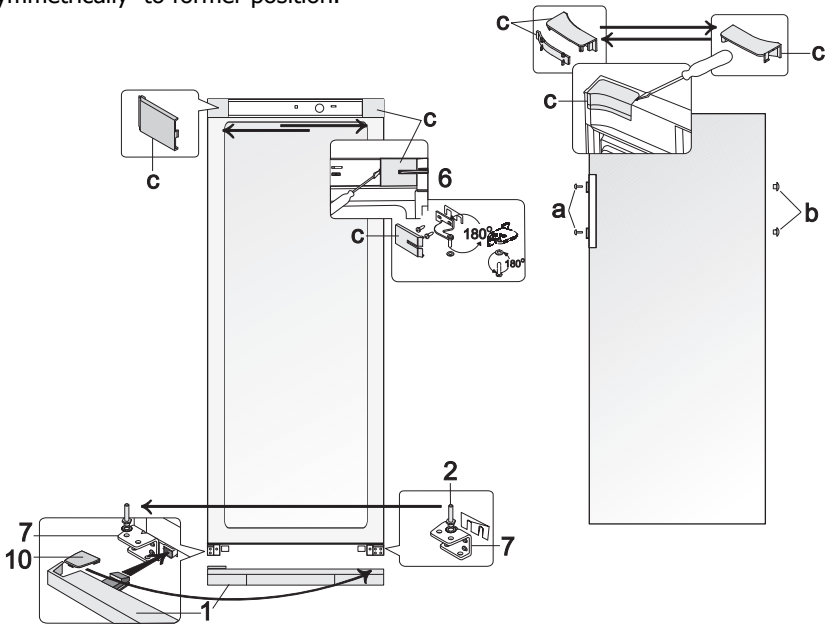

- Hang the door on the axle **2** of bracket **7**.
- Turn bracket **4** around  $180^\circ$  together with the washers on the axle and the plastic spacer, transferring the washers to the axle on the other side of the bracket. Once the bracket is attached to the freezer compartment door, fix it in place on the other side of the refrigerator.
- Turn the bracket **6** around  $180^\circ$  together with the washers on the axle and the plastic spacer. Remove the axle and the washers and reattach them on the other side of the bracket. Once the bracket **6** is attached to the refrigerator compartment door, fix it in place on the other side of the refrigerator in the uppermost apertures. Use the covers **c** to cover the bracket and the remaining space.
- Remove the bolt covers **a** and the stoppers **b**. Remove the screws that hold the handle in place. Move the handle to the other side and screw them in place. Place the stoppers into the remaining apertures in the door, and put the screw caps in place.
- Remove the cover **10** from the bottom cover **1** and insert it to the guides on the other side of the bottom cover (symmetrically to former position). Insert left and right legs of the bottom cover **1** (see pic.) and push it until cover fixing.

## OPERATION PROBLEMS AND THEIR SOLUTIONS (TROUBLESHOOTING)

### What if ...

- The appliance is plugged in to the mains but it does not work.** Check that your house electricity supply installations are in order. Check that the plug is correctly inserted into the electricity supply socket.

- **The noise has become louder.** Check that the appliance is standing stable, on a level place. To make it level, regulate the front feet. Check if the appliance is not touching any furniture, and that no part of the refrigeration system at the back part of the appliance body is touching the wall. Pull the appliance away from any furniture or walls. Check that the cause of increased noise isn't due to bottles, cans or dishes in the appliance that might be touching each other.
- **Water has appeared at the bottom of the refrigerator compartment.** Check whether a thaw water channel space isn't blocked. Clean the thaw water channel space with a cleaner intended for that purpose.
- **Water has appeared under the appliance.** The thaw water collection tray has slipped off the compressor. Place the tray on top of the compressor.
- **When the appliance door is opened, the rubber sealing gasket pulls out.** The gasket is smeared with sticky foodstuffs (fat, syrup). Clean the sealing gasket and the groove for it with warm water containing soap or dishwashing detergent and wipe dry. Put the rubber sealing gasket back into the place.
- **High temperature in appliance, the compressor operation pauses are short.** Ascertain whether the appliance door is shutting tightly, whether the door wasn't kept open longer than necessary when taking out or putting in foodstuffs, or whether a large amount of warm food was placed in the appliance.
- **The top of the appliance has condensation on it.** The ambient relative air humidity is above 70 %. Ventilate the room where the appliance stands, and if possible remove the cause of the humidity.

## TRANSPORT



THE MANUFACTURER WILL NOT BE RESPONSIBLE FOR ANY DAMAGE TO THE APPLIANCE THAT RESULTS FROM NON-COMPLIANCE WITH THE INSTRUCTIONS FOR TRANSPORTATION.

- The appliance should be transported in the vertical position.
- When being transported, the appliance should be protected from atmospheric conditions (rain, snow, dampness).
- The appliance should be firmly secured in place while being transported, to avoid slippage or any shocks in the transport vehicle.
- If the appliance was transported not vertically, it may be connected to the mains **after 4 hours at least**. If this is not done, the appliance compressor may fail.

## WARRANTY SERVICE

IF YOUR APPLIANCE IS NOT WORKING PROPERLY, ASCERTAIN WHETHER YOU CAN REMEDY THE CAUSE OF THE FAULTY FUNCTIONING OF THE APPLIANCE YOURSELF. If you cannot solve the problem yourself, contact the nearest refrigerator service representative by telephone or in writing. When making contact, necessarily indicate the refrigerator model **1** and number **2**. You will find this data on the product label, which is glued to the left wall of the refrigerator compartment.

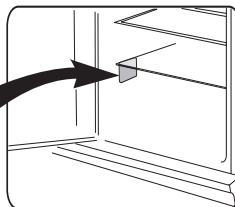
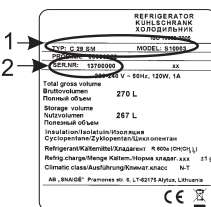

**WICHTIGE GEBRAUCHS UND SICHERHEITSHINWEISE**  
**LESEN SIE BITTE DIE GEBRAUCHSANWEISUNG SORGFÄLTIG DURCH**  
**! Bei Nichtbeachtung der in der Gebrauchsanweisung genannten**  
**Anweisungen besteht die Gefahr der Beschädigung des Geräts und**  
**des damit verbundenen Verlusts des Rechts auf Garantieleistungen.**

Wir empfehlen ihnen, die Gebrauchsanweisung bis zum Ende der Betriebszeit aufzubewahren und sie im Falle eines Verkaufs des Geräts an den neuen Eigentümer weiterzugeben.

**! ACHTUNG!**

- Halten Sie die Lüftungsöffnungen im Gerätegehäuse oder in möglichen Seitenwänden von umgebenden Einbauwänden frei von Hindernissen.
- Benutzen Sie keine mechanischen Gegenstände oder andere Mittel, um den Abtauprozess zu beschleunigen, ausser den vom Hersteller empfohlenen.
- Das Kühlsystem des Geräts nicht beschädigen. Verwendetes Kühlmittel ist R 600a. Falls das Kühlsystem beschädigt ist:



- Kein offenes Feuer verwenden.
  - Funkenschlag vermeiden, keine elektrischen sowie Beleuchtungsgeräte einschalten.
  - Den Raum sofort durchlüften.
- Kinder nicht mit dem Kühlschrank spielen oder ihn ans Netz anschließen oder den Stecker ziehen lassen. Kinder nicht mit der Verpackung spielen lassen.
  - Das Gerät kann von Kindern ab 8 Jahren sowie von Personen mit reduzierter physischen, sensorischen oder mentalen Fähigkeiten oder Mangel an Erfahrung und/oder Wissen benutzt werden, wenn sie beaufsichtigt oder bezüglich des sicheren Gebrauchs des Gerätes unterwiesen wurden und die daraus resultierenden Gefahren verstanden haben.
  - Reinigung und Benutzer-Wartung dürfen nicht durch Kinder ohne Beaufsichtigung durchgeführt werden.
  - Das Kühlgerät nur zur Kühlung und Aufbewahrung von Esswaren verwenden.

- In diesem Gerät keine explosionsfähigen Stoffe, wie zum Beispiel Aerosolbehälter mit brennbarem Treibgas, lagern.

## ⚠ NETZANSCHLUSS

- Das Kühlgerät unbedingt an eine geerdete Steckdose anschließen. Die geerdete Steckdose für den Netzanschluss des Geräts sollte sich an gut zugänglicher Stelle befinden.
- VOR DEM AUFSTELLEN EIN DEFEKTES KABEL UNBEDINGT DURCH EIN NEUES VOM SELBEN TYP WIE DAS VOM HERSTELLER DES KÜHLGERÄTS VERWENDETE ERSETZEN, UM SCHADEN AN GESUNDHEIT UND EIGENTUM ZU VERMEIDEN.
- UM JEGLICHES RISIKO AUSZUSCHLIESSEN, DARF EIN SCHADHAFTES NETZKABEL NUR VOM HERSTELLER, DESSEN WARTUNGSMEISTER ODER EINER ENTSPRECHEND AUSGEBILDETEN PERSON AUSGEWECHSELT WERDEN.
- Das Verwenden von Verlängerungskabeln, Adaptern oder Mehrfachsteckdosen ist NICHT ZULÄSSIG.
- Netzspannung und -frequenz müssen mit den in Angaben in der Tabelle über die allgemeinen Eigenschaften des Kühlschranks übereinstimmen.
- Beachten Sie bitte beim aufstellen des Kühlgeräts, dass dieser das Netzkabel nicht beschädigt. Nichts schweres wie Kühlgeräte, Möbel oder andere Haushaltgeräte auf das Stromkabel stellen, um dieses nicht zu beschädigen. Andernfalls könnte dies zu einem Kurzschluss und zu einem Brand führen.
- Achten Sie darauf, dass die Rückwand des Kühlgeräts den Netzstecker nicht berührt oder letzterer in irgendeiner Weise beschädigt ist. Ein defekter Netzstecker kann zu einem Brand führen!
- **ZUR BEACHTUNG!** DIE LED-HAUBE DARF NICHT ENTFERNT WERDEN! Wenn Ihr Kühlgerät über eine eingebaute Innenbeleuchtung mit Leuchtdioden (LED) verfügt und diese nicht funktioniert, wenden Sie sich bitte an den Wartungsservice, um sie auszuwechseln zu lassen. DIE BELEUCHTUNG DARF NUR VON FACHLEUTEN DES WARTUNGSSERVICE AUSGEWECHSELT WERDEN!
- NACH DEM AUSSCHALTEN DES GERÄTS (ZUR REINIGUNG, ZUM AUFSTELLEN AN EINEM ANDEREN PLATZ USW.) DIESES ERST NACH MINDESTENS 15 MINUTEN WIEDER ANS NETZ ANSCHLIESSEN.

- Die Benutzung eines technisch nicht einwandfreien Geräts ist zu unterlassen.
- Vor der Reinigung das Gerät ausschalten und den Netzstecker aus der Steckdose ziehen.
- Schützen Sie die Innenwände und alle Kunststoffteile des Kühlgeräts vor Kontakt mit Fett, Säuren und Soßen.
- Bitte keine elektrischen Geräte wie Mikrowellengeräte, Haartrockner, Bügeleisen, Wasserkocher und ähnliche auf den Kühlschrank stellen: Kunststoffteile könnten sich entzünden.



**NUR DER SERVICE-FACHMANN IST IMSTANDE, TECHNISCHE MÄNGEL ZU BEHEBEN.**

## UMWELTHINWEISE



Dieses Symbol bedeutet, dass der Kühlschrank nach Ablauf der Betriebszeit nicht über den normalen Haushaltsabfall entsorgt werden darf, sondern getrennt, in speziellen, mit diesem Zeichen versehenen Containern, über eine spezielle Sammelstelle entsorgt werden muss.

- Das Gerät darf nicht verbrannt werden!

Genauere Informationen, wo alte Kühlschränke zur Entsorgung abgegeben werden können, erhalten sie von den örtlichen Behörden, dem Geschäft, in dem Sie den Kühlschrank gekauft haben, oder vom Hersteller.

Vor der Entsorgung des Geräts machen Sie dieses bitte unbrauchbar, damit mögliche Unfälle verhindert werden können. Ziehen Sie den Netzstecker aus der Steckdose, zerschneiden sie das Kabel. Reißen Sie dann den Dichtungsgummi vom Kühlgerät. Falls vorhanden, machen Sie das Türschloss unbrauchbar.

**ACHTUNG! Zerlegen Sie das Kühlgerät auf keinen Fall selbst. Bringen Sie es zu einem Abfallentsorgungsunternehmen.**

## ALLGEMEINE DATEN

Bei Ihrem Kühlgerät handelt es sich um einen Kühlschrank. Im Kühlraum werden Frischprodukte aufbewahrt.

DER KÜHLSCHRANK IST UMWELTFREUNDLICH, ER BEINHÄLT KEINE DIE OZONSCHICHT SCHÄDIGENDEN MATERIALIEN: als Kühlmittel wird R 600a verwendet, die Isolierung Ihres Geräts besteht aus Zykllopentan C<sub>5</sub>H<sub>10</sub>.

DER HERSTELLER GARANTIERT EINE ZUVERLÄSSIGE FUNKTION DES KÜHLSCHRANKS EINER VERHÄLTNISSMÄSSIGEN LUFTFEUCHTIGKEIT VON BIS ZU 70 PROZENT UND BEI EINER UMGEBUNGSTEMPERATUR:

VON +16 BIS +32 GRAD CELSIUS. Der Klimaklasse **N** an.

VON +16 BIS +43 GRAD CELSIUS. Der Klimaklasse **T** an.

## Produktdatenblatt Kühlgeräte

Gemäß Verordnung (EU) Nr. 1060/2010 Anhang III

Modell	C 29SM C290.1502A+ C290.1574A+ K-220 CHR	C 29SM	C 31SM K 310 K 310 CHR	C 31SM
Haushaltskühlgeräte-Kategorie	1 – Kühlgerät mit einem oder mehreren Lagerfächern für frische Lebensmittel			
Energieeffizienzklasse	A+	A++	A+	A++
Energieverbrauch in kWh/Jahr *	133	104	138	108
Nutzzinhalt Kühlteil in Liter	267	267	308	308
Frostfrei: Kühlteil	ja	ja	ja	ja
Klimaklasse	N - T	N - T	N - T	N - T
Umgebungstemperatur in °C	16 - 43	16 - 43	16 - 43	16 - 43
Geräuschemission dB(A)	41	41	41	41
Abmessungen H x B x T in cm	145 x 60 x 62	145 x 60 x 65	163 x 60 x 62	163 x 60 x 65
Elektrische Daten	siehe Typenschild			

\*Der tatsächliche Verbrauch hängt von der Nutzung und vom Standort des Gerätes ab

ANMERKUNG. Der Hersteller behält sich das Recht vor, die in der Gebrauchsanweisung genannten technischen Eigenschaften des Geräts sowie dessen Ausstattung zu ändern.

## BESCHREIBUNG DES GERÄTS, HAUPTBESTANDTEILE (siehe Abb. 1)

 DIE BESTANDTEILE IHRES KÜHLSCHRANKS KÖNNEN SICH IN ANZAHL UND AUSSEHEN VON DEN HIER BESCHRIEBENEN UNTERSCHIEDEN. Die hier gegebene Beschreibung ist die eines Kühlschranks.

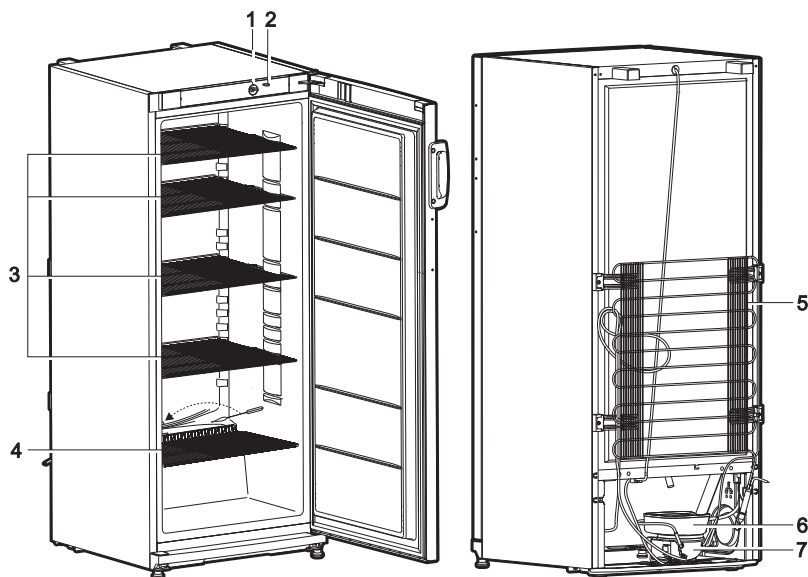

1 Temperaturregler

2 Ein-/Ausschaltknopf für die Innenbeleuchtung

3 - 4 Ablageflächen

5 Kondensator

6 Tauwasserverdunstungsgefäß

7 Kompressor

## VORBEREITUNG DES GERÄTS

Wir empfehlen, für die Vorbereitungsarbeiten eine weitere Person heranzuziehen.

- Die Verpackung entfernen. ACHTUNG Entnehmen Sie das separate Styroporteil (Transportschutz) zwischen Geräterückwand und Kondensator -Metallgitter (falls vorhanden).
- Den Kühlschrank von der Schaumstoffunterlage nehmen. Klebebänder entfernen.
- Neigen Sie beim Aufstellen den Vorderteil des Kühlschranks ein wenig nach hinten, dann können Sie ihn auf den Rädchen leicht an den gewünschten Platz rollen.

 **Ist Ihr Kühlschrank mit angeschraubten Handgriffen ausgestattet, so beim Anheben und Verschieben des Kühlschranks bitte nicht auf Handgriffe zu nehmen, um ihren Abbruch zu vermeiden.**

- Entfernen Sie alle roten Teile von den Ablageflächen. Entfernen Sie die roten Klebebänder von den Türablagen, diese sind nur für den Transport erforderlich.  
ANMERKUNG. Beim Öffnen der Gefrierschranktür fällt ein rotes Kleinteil heraus – DIESES WIRD NUR FÜR DEN TRANSPORT BENÖTIGT.



- Nehmen Sie die zwei Streben **1** und setzen Sie diese in die Führungen **2** im oberen Teil der Rückwand ein. ▶
- Entsorgen Sie die Verpackungen fachgerecht.
- Falls der Kühlschrank sich in kühler Umgebung befinden hat (Außentemperatur weniger als +12 °C), diesen erst nach Ablauf von **zwei Stunden** ans Netz anschließen.
- Das Gerät nicht ans Netz anschließen ohne vorher alle Verpackungs- und Transportelemente entfernt zu haben.

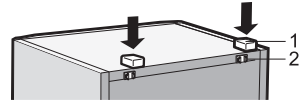

## AUFSTELLUNG

- Stellen Sie den Kühlschrank in einem trockenen, gut gelüfteten Raum auf.
- ☞ **ACHTUNG!** Der Kühlschrank darf nicht in ungeheizten Räumen oder auf dem Balkon betrieben werden. Das Gerät nicht in unmittelbarer Nähe einer Heizquelle (Kochherd, Heizkörper, direkte Sonneneinstrahlung) aufstellen.
- ☞ **ACHTUNG!** Der Kühlgerät darf nicht in Kontakt mit Heizungs- Gas- und Abwasserrohre geraten sowie elektrische Geräte nicht berühren.

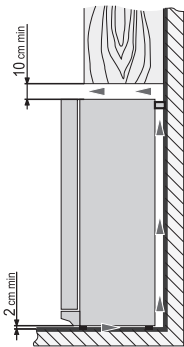

◀ Die Lüftungsöffnung an der Oberseite des Kühlschranks darf nicht abgedeckt werden, eine ungehinderte Luftzirkulation muß gewährleistet sein. Der Zwischenraum zwischen der Oberseite des Kühlschranks und einem darüber befindlichen Möbel sollte mindestens 10 cm betragen. Andernfalls steigt der Stromverbrauch des Kühlschranks an oder der Kompressor kann sich überhitzen.

- Falls der Kühlschrank in einer Ecke aufgestellt werden soll, belassen Sie einen seitlichen Abstand von mindestens 6 mm ▶
- Der Kühlschrank ist unbedingt auf einer ebenen Oberfläche aufzustellen, er darf nicht an die Wand angelehnt werden. Regulieren Sie, falls nötig, die Höhe durch Drehen der Stützfüße: durch Drehen im Uhrzeigersinn hebt sich der Vorderteil des Geräts, durch Drehen im Gegenuhrzeigersinn senkt er sich. Wenn der Kühlschrank ganz leicht nach hinten geneigt steht, gehen die Türen von selbst zu.

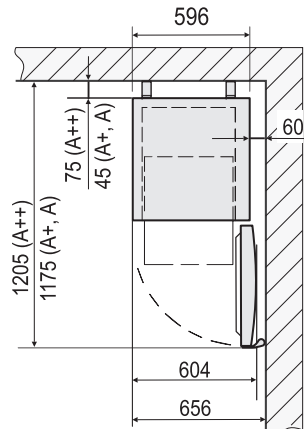

## TEMPERATURREGULIERUNG

Die Temperatur im Kühlschrank wird durch Drehen des Temperaturreglers eingestellt **1** (Abb. 1.). Die Zahlen auf dem Temperaturregler zeigen die Temperatur an.

Die Temperatur kann auf einer siebenteiligen Skala reguliert werden:

**0** = der Kompressor wird abgeschaltet.

**ACHTUNG! Das Gerät ist noch am Stromnetz angeschlossen.**

**1** = höchste Temperatur (geringste Kühlung)

**7** = niedrigste Temperatur (stärkste Kühlung)

Falls die Produkte im Kühlfach zu kalt sein sollten, so stellen Sie bitte den Temperaturregler auf Stufe **1, 2** oder **3** ein. Werden die Produkte im Kühlfach nicht genügend gekühlt, stellen Sie bitte den Temperaturregler auf Stufe **4, 5** oder **6** ein. Bitte stellen Sie die Temperatur im Kühlschrank ganz nach Ihren Wünschen ein.

 DIE TEMPERATUR IM KÜHLFACH KANN ABHÄNGIG VON UMGEBUNGSTEMPERATUR, MENGE UND TEMPERATUR DER NAHRUNGSMITTEL, HÄUFIGKEIT DER TÜRÖFFNUNG SCHWANKEN.

Deshalb empfehlen wir folgendes:

- Stellen Sie den Kühlschrank möglichst nicht in der Nähe von Wärmequellen auf;
- Stellen Sie keine Esswaren in den Kühlschrank, die wärmer als die Umgebungstemperatur sind;
- Lassen Sie die Kühlschranktüren nicht offen stehen. Halten Sie die Kühlschranktüren nicht länger offen, als es für das Herausnehmen oder Hineinstellen der Produkte erforderlich ist.

 BEI NIEDRIGER RAUMTEMPERATUR KÜHLT DER KÜHLSCHRANK WENIGER STARK, DESHALB KANN DIE TEMPERATUR IM KÜHLSCHRANK ANSTIEGEN. Stellen Sie in diesem Fall die Temperatur mithilfe des Temperaturreglers niedriger.

## AUFBEWAHRUNG VON NAHRUNGSMITTELN IM KÜHLFACH

Das Kühlfach ist zur kurzzeitigen Aufbewahrung von Frischprodukten bestimmt.

- Stellen Sie keine heißen Esswaren in den Kühlschrank, lassen Sie diese bis zu Zimmertemperatur abkühlen.
- Halten Sie sich an das vom Hersteller angegebene Haltbarkeitsdatum der Waren.

## ABTAUEN DER KÜHLKAMMER

Die Kühlkammer taut automatisch ab. Die sich hinten in der Kühlkammer bildenden Eistropfen schmelzen während der Betriebspausen des Kompressors, das Schmelzwasser fließt durch die Tauwasserauffangrinne ins Tauwasserverdunstungsgefäß auf dem Kompressor und verdunstet dort.

## REINIGUNG UND PFLEGE

REINIGEN SIE DEN KÜHLSCHRANK REGELMÄSSIG.



**Vergessen Sie nicht vor dem Abtauen oder dem Reinigen des hinteren Teils des Gehäuses das Gerät vom Netz zu nehmen.**

- Bewahren Sie die Innenoberflächen des Geräts und alle Kunststoffteile vor Fett, Säure, Soßen. Falls Sie unabsichtlich davon ausgießen, reinigen Sie die betroffenen Flächen sofort mit warmem Seifenwasser oder Spülmittel. Reiben Sie sie anschließend trocken.
- Reinigen Sie die Innenflächen des Kühlschranks mit warmem Seifenwasser. Es kann auch Geschirrspülmittel verwendet werden.
- Reiben Sie die Innen- und Außenflächen trocken.
- Reinigen Sie die Türdichtung regelmäßig. Reiben Sie sie trocken.

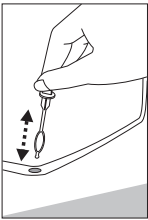

• ◀**REINIGEN SIE REGELMÄSSIG DIE ABFLUSSÖFFNUNG DER TAUWASSERAUFFANGGRINNE MIT DEM DAFÜR VORGESEHENEN REINIGUNGSTRUMENT.**

• Wischen Sie mindestens einmal im Jahr den Staub ab, der sich an der Kühlschrankrückwand und auf dem Kompressor angesammelt hat. Zur Reinigung eine weiche Bürste, elektrostatische Tücher oder den Staubsauger benutzen. ▶



- Für die Innen- und Außenreinigung **KEINE**, körnigen, säure-, alkohol-, oder benzinhaltigen Putzmittel verwenden.
- Bei der Reinigung **KEINE** Scheuerlappen oder Schwämme mit rauer Oberfläche verwenden.

## PRAKTISCHE RATSCHLÄGE UND BEMERKUNGEN

- Bewahren Sie im Kühlschrank keine Bananen auf, denn diese Früchte sind kälteempfindlich.
- Bewahren Sie Esswaren mit einem spezifischen Geruch wie frischen Fisch, Gänseleberpastete, Käse in einem gut verschlossenen Behältnis auf.
- **WENN SIE DAS KÜHLGERÄT FÜR LÄNGERE ZEIT AUSSCHALTEN, LASSEN SIE DIE TÜR OFFEN.**



**Anmerkungen zum Betriebsgeräusch des Geräts.** Die vom Kühlschrank während des Betriebs verbreiteten verschiedenen Betriebsgeräusche sind normal und deuten nicht auf einen Defekt hin.

- Das Plätschern, Gurgeln und Rauschen kommt vom Kühlmittel, das durch das Kühlsystem des Geräts zirkuliert.
- Ein kurzes, lauterer Aufheulen oder ein Klicken hört man, wenn der Kompressor des Geräts sich einschaltet.

## WECHSEL DES TÜRANSCHLAGS

Zum Wechsel der Öffnungsrichtung der Kühlschranktür empfehlen wir eine weitere Person heranzuziehen. Sie brauchen: Schraubenschlüssel Nummer 8 und 10, Kreuzschraubenzieher.

Der Kühlschrank darf zum Wechseln der Kühlschranktür NICHT horizontal abgelegt werden.

Gehen Sie wie folgt vor:

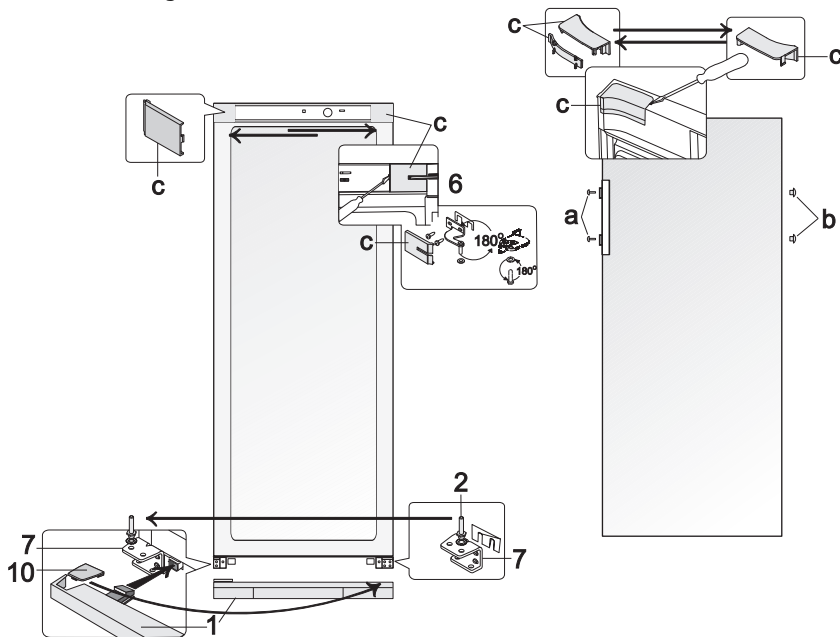

**ACHTUNG! Schalten Sie das Gerät ab, ziehen Sie dazu das Netzkabel aus der Steckdose.**

1. Entfernen Sie Abdeckleisten **c** von Gehäuse und Türinnenseite, nehmen Sie die obere Halterung **6** samt Unterlegscheiben mit aufgestülpten Unterlegscheiben und Kunststoffdichtung unter der Halterung ab.
2. Nehmen Sie die Kühlfachtür ab.
3. Nehmen Sie die untere Abdeckleiste **1** ab.
4. Lösen die Achse **2** von unteren Halterung **7**. Schrauben Sie es zusammen mit allen Scheiben zu an der anderen (gegenüberliegenden) Seite liegenden Halterung **7**, symmetrisch der ehemaligen Stellung (siehe Abb.).
5. Setzen Sie die Gefrierfachtür auf den Tragstift von Halterung **7**.
6. Drehen Sie Halterung **6** samt Tragstift, aufgestülpten Unterlegscheiben und Kunststoffdichtung um 180°. Drehen Sie den Tragstift samt Unterlegscheiben heraus und schrauben Sie ihn auf der anderen Seite der Halterung wieder fest. Setzen Sie Halterung **6** in der Kühlschranktür ein und schrauben Sie diese in die Öffnungen auf der Gegenseite des Kühlschranks fest.
7. Decken Sie die Halterung und die freien Öffnung mit den Abdeckkappen **c** ab.

8. Entfernen Sie die Schraubenabdeckkappen **a** und die Verschlussstopfen **b**. Drehen Sie die Schrauben der Türgriffe heraus. Schrauben Sie die Griffe auf der Gegenseite wieder fest. Die Verschlussstopfen drücken Sie in die verbliebenen Öffnungen in der Tür, die Abdeckkappen auf die Schrauben.
9. Entfernen Sie den Deckel **10** der unteren Abdeckung **1** und legen Sie es in die Leitschaukeln auf der anderen Seite der unteren Abdeckung (symmetrische Stellung des ehemaligen). Setzen Sie den linken und rechten Bein unterer Abdeckung **1** in die Löcher (siehe Bild.), und schieben Sie bis der Deckel einrastet.

## STÖRUNGEN UND DEREN BEHEBUNG

### Was, wenn...

- **Der ans Stromnetz angeschlossene Kühlschranks nicht funktioniert.** Überprüfen Sie, ob die Elektroinstallation bei Ihnen zu Hause in Ordnung ist. Überprüfen Sie, ob der Stecker richtig in die Steckdose gesteckt wurde.
- **Der Lärmpegel des Geräts ansteigt.** Überprüfen Sie, ob das Gerät stabil und waagrecht steht. Zur Regulierung bedienen Sie sich der vorderen Stützfüße des Geräts. Überprüfen Sie, ob zwischen dem Kühlschrank und anderen Möbeln oder den Teilen an der Hinterseite des Geräts und der Wand ein Zwischenraum ist. Ziehen Sie den Kühlschrank weg von den Möbeln oder der Wand. Überprüfen Sie, ob die lauterer Geräusche nicht von Flaschen, Dosen, Geschirr im Kühlschrank stammen, die sich gegenseitig berühren.
- **Wasser auf dem Boden des Kühlfachs.** Überprüfen Sie, ob die Abflussöffnung der Tauwasserauffangrinne nicht verstopft ist. Reinigen Sie die Abflussöffnung der Tauwasserauffangrinne mit dem dafür vorgesehenen Reinigungsinstrument.
- **Wasser unter dem Kühlgerät.** Das Tauwasserverdunstungsgefäß ist vom Kompressor gerutscht. Stellen Sie das Becken auf den Kompressor zurück.
- **Beim Öffnen der Kühlschranktüren quillt das Gummidichtungsband hervor.** Die Dichtung ist mit klebrigen Nahrungsmitteln (Fett, Sirup) verschmutzt. Reinigen Sie die Dichtung und die Vertiefung für die Dichtung mit warmem Seifenwasser oder Spülmittel, reiben sie beides trocken. Setzen Sie die Gummidichtung wieder in die Vertiefung ein.
- **Hohe Temperatur im Kühlschrank, Betriebspausen des Kompressors kurz.** Achten Sie darauf, ob die Kühlschranktüren sich gut dicht schließen lassen, ob nicht die Türen beim Herausnehmen oder Hineinstellen von Produkten länger als erforderlich offen gelassen wurden, ob nicht zu viele und zu warme Esswaren in den Kühlschrank gestellt wurden.
- **Die Oberfläche des Kühlschranks beschlägt sich.** Die Luftfeuchtigkeit in der Umgebung beträgt mehr als 70 Prozent. Lüften Sie den Raum, in dem das Kühlgerät steht, beseitigen sie falls möglich die Ursache für die Feuchtigkeit.



## VEILIGHEIDSINSTRUCTIES

**Lees de veiligheidsinstructies aandachtig door. Indien de instructies niet zorgvuldig worden toegepast, kunnen er risico's ontstaan of kan er schade worden aangericht met als gevolg het vervallen van de volledige garantie.** Het is aanbevolen om de veiligheidsinstructies te bewaren gedurende de gehele levensduur van de koelkast. Indien de koelkast wordt verkocht, dient men tevens de veiligheidsinstructies aan de nieuwe eigenaar te geven.

### ! WAARSCHUWING!

- Let erop dat de ventilatieopeningen aan de bovenkant en zijkanten niet afgedekt worden.
- Tijdens het reinigen van het vriesgedeelte geen gebruik maken van mechanische of elektrische hulpmiddelen om het ontdooingsproces te versnellen.
- Indien de voedingskabel beschadigd is, dient deze door de fabrikant, zijn onderhoudspersoneel of door een gespecialiseerd vakman te worden vervangen om schade te voorkomen.
- Wanneer de koelkast wordt afgedankt, dient dit volgens de landelijke wetgeving plaats te vinden.
- Zorg dat het koelsysteem van de koelkast niet wordt beschadigd. Indien het koelsysteem wordt beschadigd:



- Geen vuur gebruiken.
- Vermijd vonken — gebruik geen elektrische apparaten of verlichtingen.
- Ventileer onmiddellijk de ruimte waar de koelkast zich bevindt.
- Laat kinderen niet met de koelkast spelen of de stekker uit het stopcontact halen of deze in het stopcontact steken-. Laat kinderen niet met het verpakkingsmateriaal van de koelkast spelen.
- Dit apparaat mag gebruikt worden door kinderen (tenminste 8 jaar oud) en door personen met verminderde fysieke, zintuiglijke of mentale bekwaamheden, of gebrek van ervaring en kennis, wanneer deze onder begeleiding zijn of instructies ontvangen hebben over het gebruik van dit apparaat en volledig de gevaren en veiligheidsvoorschriften begrijpen.
- Kinderen mogen niet worden toegestaan om schoonmaak of onderhoud werk aan deze apparaten te doen tenzij onder begeleiding.

- De koelkast dient uitsluitend voor het koelen van levensmiddelen gebruikt te worden.
- Dit apparaat is niet geschikt voor de opslag van explosieve stoffen zoals aerosols met ontvlambaar drijfgas.
- Het is verboden om benzine of andere ontvlambare stoffen op te slaan in de onmiddellijke omgeving van het apparaat.

### ! ELEKTRISCHE AANSLUITING

- De koelkast moet op een geaard stopcontact aangesloten worden. De geaarde stekker waarmee het apparaat met het voedingsnet wordt verbonden, dient gemakkelijk bereikbaar te zijn.
- INDIEN DE KOELKAST VOORZIEN IS VAN DE SPECIALE VOEDINGSKABEL, KAN DEZE ENKEL VERVANGEN WORDEN DOOR EEN GELIJKSOORTIGE KABEL DIE DOOR DE FABRIKANT WORDT GELEVERD.
- OM GEVAAR TE VOORKOMENVERMIJDEN MOGEN BESCHADIGDE VOEDINGSKABELS ENKEL DOOR DE FABRIEK, EEN ONDERHOUDSTECHNICUS OF IEMAND MET GELIJKWAARDIGE ERVARING VERVANGEN WORDEN.
- GEBRUIK GEEN verlengkabels, adapters of hub.
- De frequentie en de stroomtoevoer in uw huis moeten conform zijn aan de algemene richtlijnen van de koelkast zoals beschreven in het schema.
- Bij het plaatsen van de koelkast moet gecontroleerd worden of de voedingskabel niet gekneld zit en zodoende beschadigd wordt. Bij het plaatsen van eventuele zware objecten zoals bijvoorbeeld koelelementen, meubels of andere huishoudelijke apparaten naast de koelkast, dient men ervoor te zorgen dat de voedingskabel niet bekneld raakt. Dit kan namelijk kortsluiting en brand veroorzaken.
- Controleer of de stekker van de voedingskabel niet achter de koelkast gekneld zit of dat het op andere wijze beschadigd wordt. Een beschadigde stekker kan brand veroorzaken!
- ALS DE STEKKER VAN DE KOELKAST UIT HET HET STOPCONTACT WORDT GEHAALD, (BIJ SCHOONMAAK, VERPLAATSING, ENZ.), KAN HET APPARAAT NA **15 MINUTEN** WEER AANGESLOTEN WORDEN.
- Het is verboden om technisch beschadigde apparaten te gebruiken.
- Het is verboden om benzine of andere ontvlambare stoffen op te slaan in de onmiddellijke omgeving van het apparaat.



- Voordat men de koelkast schoonmaakt, dient deze uitgezet te worden en dient de stekker uit het stopcontact gehaald te worden.
- De koelkast mag niet door verbranding vernietigd worden.
- Laat de oppervlaktes in de koelkast niet in aanraking komen met vet, zuur of sauzen.
- Plaats geen andere werkende elektrische apparaten (zoals magnetrons, haardrogers, strijkijzers, elektrische ketels of andere apparaten) boven op de koelkast want deze kunnen de plastic onderdelen ervan doen verbranden.
- Plaats geen borden met vloeistoffen, vazen met bloemen of andere vloeistofhouders op de koelkast.
- Klim of zit niet op de koelkast, hang niet aan de deuren en vermijd dat kinderen dit doen.



ALS DE KOELKAST NIET WERKT EN ALS HET NIET MOGELIJK IS OM DEZE VOLGENS DE AANBEVOLEN RICHTLIJNEN TE REPAREREN, DIENT MEN DE STEKKER UIT HET STOPCONTACT TE HALEN, DE DEUREN TE OPENEN EN CONTACT OP TE NEMEN MET DE ERKENDE ONDERHOUDSMONTEUR. ALLEEN DE ERKENDE ONDERHOUDSMONTEUR IS BEVOEGD OM TECHNISCHE OF PRODUCTIEFOUTEN TE HERSTELLEN.

## AFVOER VAN GEBRUIKTE APPARATUUR



Instrumenten gemerkt met dit symbool moeten apart weggegooid worden van het huishoudelijke afval, daar deze waardevolle materialen bevatten welke men kan recyclen. Het op de juiste wijze afvoeren zal het milieu en de gezondheid beschermen. De plaatselijke autoriteit of handelaar kan daar informatie over geven. Het koel vries gas en de chemische agent in het isolatie schuim moeten weggegooid worden door een bevoegd agentschap. Pas heel goed op dat men het koelingscircuit niet beschadigd voordat de unit is overgegeven voor het weggoien.

## ALGEMENE INFORMATIE

Het apparaat is ontworpen als een kast en bedoeld voor het korte-termijn bewaren van gekoelde producten.

HET APPARAAT IS VERVAARDIGD MET MILIEUVRIENDELIJKE MATERIALEN DIE NIET SCHADELIJK ZIJN VOOR DE OZONLAAG: de koelvloeistof is R600a, en het schuimmiddel dat gebruikt wordt voor de isolatie is Cyclopentaaan C<sub>5</sub>H<sub>10</sub>.

DE FABRIKANT VERZEKERT DE BETROUWBARE WERKING VAN DE DIEPKOELKAST WANNEER DE RELATIEVE LUCHTVOCHTIGHEID NIET GROTER IS DAN 70% EN DE KAMERTEMPERATUUR TUSSEN DE VOLGENDE WAARDEN LIGT:

+16° C en +32° C (klimaatklasse **N**)

+16° C en +43° C (klimaatklasse **T**).

## Product informatie blad voor koelapparaten voor huishoudelijk gebruik

In overeenstemming met de EU- richtlijn 1062/2010 van bijlage III

Modell	C 29SM C290.1502A+ C290.1574A+ K-220 CHR	C 29SM	C 31SM K 310 K 310 CHR	C 31SM
Categorie voor koelapparaten voor huishoudelijk gebruik	1 – Koelapparaat met één of meerdere opbergvakken voor verse voedingsproducten			
Energie efficiëncy classificatie	A+	A++	A+	A++
Energie gebruik in kWh/jaar*	133	104	138	108
Bruikbare koelkast capaciteit (liters)	267	267	308	308
Vorstvrije : koelkast unit	ja	ja	ja	ja
Klimaat classificatie	N - T	N - T	N - T	N - T
Omgevende temperatuur bereik, °C	16 - 43	16 - 43	16 - 43	16 - 43
Geluids emissie, dB(A)	41	41	41	41
Afmeting (H x W x D) in cm	145 x 60 x 62	145 x 60 x 65	163 x 60 x 62	163 x 60 x 65
Elektrische specificaties	Zie waarderingsplaat			

\*De eigenlijke consumptie hangt af van het gebruikspatroon en de locatie van het apparaat

### GEGEVENS FABRIKANT

De fabrikant behoudt zich het recht voor om in de toekomst wijzigingen door te voeren in de technische parameters en specificaties.

## BESCHRIJVING VAN DE KOELKAST, BASISONDERDELEN (afb. 1)



DE HIERONDER AANGEGEVEN LIJST MET ONDERDELEN KAN ZOWEL IN HOEVEELHEID ALS IN ONTWERP VERSCHILLEN MET DE ONDERDELEN VAN DE KOELKAST DIE U HEEFT AANGESCHAFT. Deze beschrijving is geldig voor de gehele reeks koelkast.

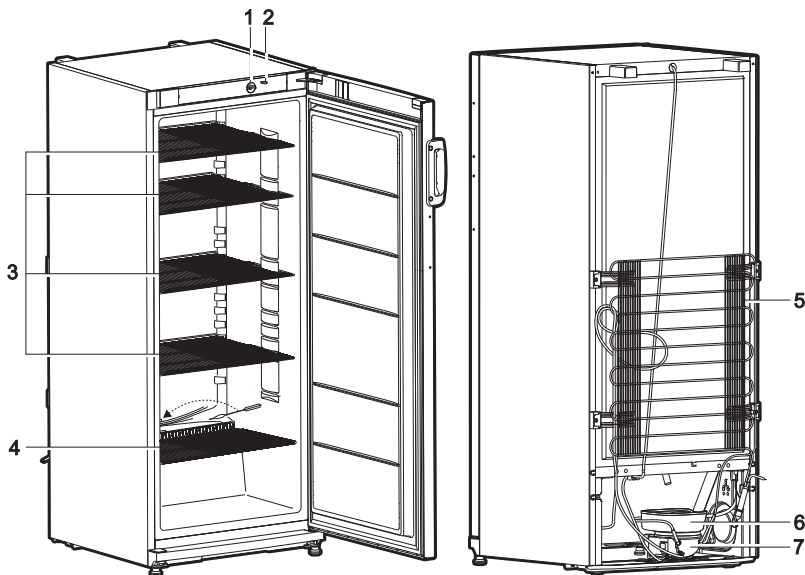

- |   |                                           |   |                             |
|---|-------------------------------------------|---|-----------------------------|
| 1 | Thermostaatknop - temperatuurregelaar     | 5 | Condensator                 |
| 2 | Aan/Uit schakelaar voor binnenverlichting | 6 | Smeltwater verdampingsplaat |
| 3 | Opbergplaten (hoogte-verstelbaar)         | 7 | Compressor                  |
| 4 | Opbergplaten                              |   |                             |

## VÓÓR DE INGEBRUIKNAME

De werkzaamheden kunnen het beste door 2 personen worden uitgevoerd.

- Pak de koelkast uit. Til de koelkast uit de schuimbasis. Verwijder het plakband.



**Het apparaat is uitgerust met vastgeschroefde handgrepen. Gebruik de handgrepen niet om het toestel op te tillen of te verplaatsen. Dit kan leiden tot het afbreken van de handgrepen.**

- Verwijder alle roodgekleurde onderdelen van de rekken. Verwijder de roodgekleurde plakbandstrips van de deurvakken– deze zijn enkel bedoeld voor het vervoeren van de koelkast.
- Bij het verplaatsen van de koelkast in de gewenste positie, is het gemakkelijker deze te verzetten indien u de voorkant een beetje optilt en naar achteren kantelt zodat de koelkast op de wieltjes kan bewegen.
- Zorg ervoor dat al het verpakkingsmateriaal op de juiste wijze wordt gerecycled.

- Monteer twee van de steunen uit het onderdelentasje op hun plaats aan de achterbovenkant van de koelkast. ►
- Indien de koelkast vervoerd wordt bij lage externe temperatuur (niet hoger dan +12 °C), dient u **2 uur te wachten** voordat u de koelkast kunt aansluiten.
- Alle verpakkings- en vervoermaterialen dienen verwijderd te worden voordat u de koelkast met het voedingsnet verbindt.

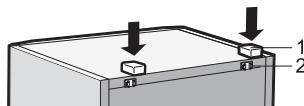

## PLAATSING

- Plaats de koelkast in een droog en goed geventileerde ruimte.

**WAARSCHUWING!** De koelkast dient niet in een ruimte zonder verwarming of op een veranda geplaatst te worden. Plaats de koelkast ver van warmtebronnen zoals keukens, verwarmingsradiatoren en vermijd direct zonlicht.

**WAARSCHUWING!** De koelkast dient niet in aanraking te komen met verwarmings-, gas- of waterleidingen of andere elektrische apparaten.

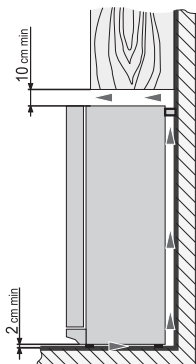

◀ Let erop dat de ventilatieopeningen aan de bovenkant niet afgedekt worden – er moet een goede luchtventilatie rondom de koelkast verzekerd worden. Er dient een ruimte te zijn van minstens 10 cm tussen de bovenkant van de koelkast en eventuele andere meubels die boven het apparaat worden geplaatst. Indien deze aanbeveling niet wordt nageleefd, zal de koelkast meer stroom gebruiken en kan de compressor oververhit raken.

- In het geval dat het toestel in een hoek wordt geplaatst, zorgt u voor minimaal 60 cm ruimte tussen de behuizing van het toestel en de muur ►
- De koelkast moet waterpas staan en moet de muur niet aanraken. Indien nodig, kan de hoogte van de koelkast door middel van de afstelpoot ingesteld worden: de voorkant van de koelkast stijgt als de afstelpoten met de klok mee gedraaid worden en daalt als deze tegen de klok in gedraaid worden. De deuren sluiten vanzelf als de koelkast ietwat naar achteren helt.

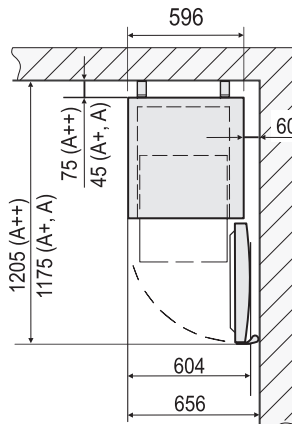

## TEMPERATUUR INSTELLEN

De temperatuur in het koelgedeelte wordt bediend door de thermostaatknop **1** (afb. 1) in de gewenste stand te draaien. De temperatuur wordt naast de thermostaatknop aangegeven.

**0** = Compressor is uitgeschakeld. **WAARSCHUWING! Elektriciteit is niet uitgeschakeld.**

**1** = hoogste temperatuur (laagste koeling)

**7** = laagste temperatuur (hoogste koeling)

Indien de levensmiddelen in het koelgedeelte te koud zijn, zet dan de thermostaatknop op stand **1**, **2** of **3**. Indien de levensmiddelen in het koelgedeelte niet voldoende worden gekoeld, zet dan de thermostaatknop op stand **4**, **5** of **6**. Regel de gewenste temperatuur in de koelkast naar uw eigen wensen.

 **DE TEMPERATUUR IN HET KOELGEDEELTE KAN IN HOGE MATE BEÏNVLOED WORDEN DOOR DE OMGEVINGSTEMPERATUUR, DE HOEEVEELHEID LEVENSMIDDELEN DIE BEWAARD WORDEN EN DOOR DE REGELMAAT WAARMEE DE DEUR GEOPEND WORDT.** Het is daarom aangeraden om:

- de koelkast niet naast warmtebronnen te plaatsen,
- levensmiddelen die in de koelkast worden bewaard nooit warmer te laten zijn dan de omgevingstemperatuur,
- de deur moet nooit open te laten staan,
- de deur nooit langer open te houden dan nodig is om levensmiddelen te plaatsen of te verwijderen.

 **ALS DE OMGEVINGSTEMPERATUUR LAAG IS, ZAL DE KOELKAST MINDER KOELEN. DE TEMPERATUUR IN DE KOELKAST KAN DAAROM STIJGEN.** Gebruik de thermostaatknop om een lagere temperatuur in te stellen.

## GEBRUIK VAN HET KOELGEDEELTE

Het koelgedeelte van de koelkast is bestemd om verse levensmiddelen kortdurig te bewaren.

- Plaats geen warme levensmiddelen in het koelgedeelte– levensmiddelen dienen op kamertemperatuur te zijn.
- Houd u streng aan de houdbaarheidsdatum van de levensmiddelen die door de betreffende bedrijven op de verpakking worden aangegeven.

## ONTDOOIEN VAN HET KOELGEDEELTE

De koelkast is voorzien van een automatisch ontdooi-systeem. Ijsdruppels die zich op de achterwand van het koelgedeelte vormen, dooien wanneer de compressor niet in werking is en het dooiwater loopt weg via het afvoergootje naar het blad op de compressor waar het verdampt.

## SCHOONMAAK EN ONDERHOUD

REINIG DE KOELKAST REGELMATIG.



**Vergeet niet het toestel los te koppelen van de stroomvoorziening voor u begint met het ontdooien van de koelkast en het reinigen van de achterkant van het apparaat. Hiervoor trekt u de strekker uit het stopcontact.**

- Vermijd dat de interne oppervlaktes en de plastic onderdelen in aanraking komen met vetten, zuren en sauzen. Reinig bij morsen onmiddellijk met warm zeepwater of afwasmiddel. Daarna afdrogen.
- Reinig de oppervlakte aan de binnenkant met warm zeepwater. U kunt ook afwasmiddel gebruiken.
- Droog de oppervlaktes binnen en buiten af.

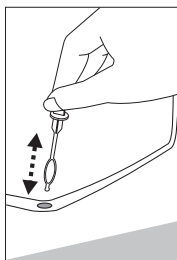

- Reinig regelmatig het deurrubber. Daarna afdrogen.
- ◀ **WAARSCHUWING! REINIG REGELMATIG DE AFVOER VAN HET ONTDOOISYSTEEM MET HET DAARTOE BESTEMDE SCHOONMAAKELEMENT (Afb. 1).**
- Was de lades en de accessoires regelmatig.
- Verwijder stof aan de achterkant van de koelkast en de compressor minstens één keer per jaar. Gebruik hiervoor een zachte borstel, een elektrostatische doek of een stofzuiger. ▶
- Gebruik voor de schoonmaak van de



koelkast **GEEN** schoonmaakmiddelen die schurende of zure elementen of alcohol of benzeen bevatten.

- **GEBRUIK GEEN** doeken of sponsen met een ruwe oppervlakte.

## PRAKTISCHE TIPS EN AANWIJZINGEN

- Bewaar nooit bananen in de koelkast– ze zijn niet bestand tegen koude temperaturen.
- Bewaar nooit in hetzelfde bakje gekookte levensmiddelen en kant-en-klare maaltijden.
- Levensmiddelen met een sterke geur (bijv. verse vis, , en kaas) moeten altijd in een goed afgesloten bak bewaard worden.
- **LAAT DE DEUREN OPEN ALS U DE KOELKAST VOOR EEN LANGE PERIODE UIT MOET ZETTEN.**



**Opmerkingen over het geluid.** Tijdens de werking van de koelkast en bij het invriezen van de levensmiddelen, kunnen er verschillende soorten geluiden ontstaan. Dit is normaal en dit betekent niet dat er een storing is.

- Aangezien de koelvloeistof in het koelsysteem circuleert, ontstaan er borrelende, suizende of druppelende geluiden.
- Er kunnen sterkere geluiden voor een korte periode ontstaan zoals ploffen of klikken bij het aangaan van de compressor.

## OPENINGSRICHTING VAN DE DEUREN WIJZIGEN

Deze werkzaamheden kunnen het beste uitgevoerd worden door 2 personen. U heeft van twee schroefsleutels Nr. 8 en Nr. 10 nodig en een Philips kruiskopschroevendraaier.

Tijdens het wijzigen van de openingsrichting, mag de koelkast NIET in horizontale positie geplaatst worden. Volg onderstaande aanwijzingen in de volgorde waarin ze beschreven zijn.

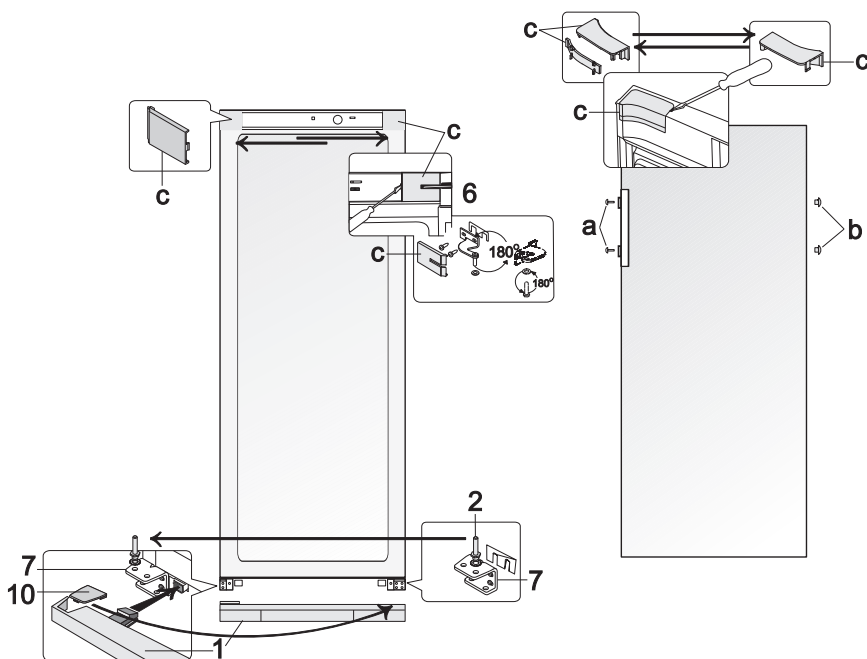

### OPGELET! Schakel het apparaat uit en trek de stekker uit het stopcontact.

1. Verwijder afdekplaten **c** van de behuizing van het apparaat en van de binnenkant van de deur. Verwijder eveneens het bovenste bevestigingsonderdeel **6**, de schroeven, het moerplaatje en het tussenstuk .
2. Verwijder de deur van de koelkast.
3. Verwijder de onderste afdekplaat **1**.
4. Schroef scharnierpin **2** los van bevestigingsplaat **7** en bevestig deze met alle lagers aan de andere kant van de koelkast door het vast te schroeven op bevestigingsplaat **7** (symmetrisch t.o.v. de vorige positie).
5. Hang de deur op aan scharnierpin **2** van bevestigingsplaat **7**.
6. Draai bevestigingsonderdeel **4**, evenals de moeren en het kunststof tussenstuk, 180° en bevestig deze aan de andere kant van de bevestigingsplaat. Zodra het

bevestigingsonderdeel is vastgeschroefd op de deur van de koelkast, bevestigt u het aan de andere kant van de koelkast.

7. Draai bevestigingsonderdeel **6**, evenals de moeren en de het kunststof tussenstuk, 180°. Verwijder de scharnierpinnen en moeren en herbevestig deze aan de andere kant van het bevestigingsonderdeel. Zodra bevestigingsonderdeel **6** is vastgeschroefd aan de deur van de koelkast, bevestigt u deze in de overgebleven openingen aan de andere kant van de koelkast. Gebruik afdekplaten **c** om het bevestigingsonderdeel en de overgebleven openingen af te dekken.
8. Verwijder de afdekplaat van de bouten **a** en de stoppen **b**. Verplaats de deurgreep naar de andere kant en schroef ze opnieuw vast. Plaats de stoppen in de overgebleven openingen van de deur en herbevestig de afdekplaten van de bouten.
9. Verwijder afdekplaat **10** van onderste afdekplaat **1** en schuif het in de opening aan de andere kant van de onderste afdekplaat (symmetrisch ten opzichte van de vorige positie). Schuif de linker- en rechtervoet van onderste afdekplaat **1** (zie afbeelding) en duw deze op hun plaats.

## PROBLEMEN EN OPLOSSINGEN

### Wat te doen indien ...

- **De stekker aangesloten is maar de koelkast niet werkt.** Controleer of er stroom in huis is. Controleer of de stekker op de juiste wijze in het stopcontact is gestoken.
- **Het geluid neemt toe.** Controleer of de koelkast rechtop en waterpas staat. Verstel hiertoe de poten aan de voorkant. Controleer of de koelkast geen andere meubels aanraakt, en of geen enkel deel van het koelingsstelsel op de achterkant van de koelkast tegen de wand steunt. Laat de koelkast niet dichtbij andere meubels of muren staan. Controleer of de geluidstoename niet veroorzaakt wordt door flessen, blikjes of borden die in de koelkast elkaar aanraken.
- **Er is water op de bodem van de koelafdeling.** Controleer of het afvoergootje van het ondoingswater niet verstopt is. Reinig het afvoergootje met een daarvoor bestemd schoonmaakelement.
- **Er is water op de gedeelten van gehard glas.** Levensmiddelen of borden staan tegen de achterwand van het koelgedeelte. Plaats geen levensmiddelen of borden tegen de achterwand.
- **Er is water onder de koelkast.** De dampbak bevindt zich niet op de juiste manier op de compressor. Zet de bak bovenop de compressor.
- **Bij het openen van de koelkast, gaat het deurrubber los.** Het deurrubber is in aanraking gekomen met vette voedselresten (vet, stroop).



Reinig het rubber en de behuizing met warm zeepwater of afwasmiddel en droog het af. Doe het deurrubber terug op zijn plaats.

- **De temperatuur in de koelkast is gestegen, de pauses van de compressor zijn kort.** Controleer of de deur van de koelkast goed afsluit, of de deur niet langer dan nodig geopend is gebleven om levensmiddelen te plaatsen of te verwijderen en of er niet veel warme levensmiddelen in de koelkast geplaatst zijn.
- **Er is condensatie op de bovenkant van de koelkast.** De vochtigheidsgraad van de omgeving is boven 70%. Ventileer de ruimte waar de koelkast zich bevindt en verwijder indien mogelijk de oorzaak van het vocht.

## VERVOER

 DE FABRIKANT IS NIET VERANTWOORDELIJK VOOR SCHADE DIE BEROKKEND WORDT BIJ HET NIET RESPECTEREN VAN DE VERVOERAANWIJZINGEN.

- De koelkast dient uitsluitend in verticale positie te worden vervoerd.
- Tijdens het vervoer dient de koelkast beschermd te worden tegen alle weersomstandigheden (regen, sneeuw, vocht).
- De koelkast dient tijdens het vervoer stevig vastgezet te worden om verschuivingen en stoten te vermijden.
- **Indien de koelkast niet in verticale positie wordt vervoerd, dient deze niet eerder dan na op z'n minst 4 uur op het voedingsnet te worden aangesloten. Indien deze tijd niet wordt gerespecteerd, zou de compressor buiten werking kunnen raken!**

## GARANTIE

INDIEN U KOELKAST NIET OP DE GEWENSTE MANIER FUNCTIONEERT, CONTROLEERT U DAN EERST OF U DIT ZELF KUNT VERHELPEN. Indien u het probleem niet zelf kunt oplossen, neemt u dan telefonisch of schriftelijk contact op met de dichtsbijzinde servicedienst. Geef altijd het koelkastmodel **1** en het serienummer **2** aan. Deze gegevens staan op het plaatje.

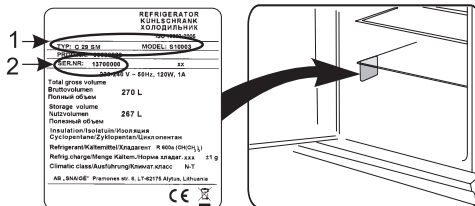



N00C2900-2  
2015-04-20